

Niezależny magazyn dla każdego

ECHO TYGODNIA

ECHO WEEKLY

Nr 128 Toronto 21 - 27 marca 1985

Cena \$ 1

LUTOSŁAWSKI LAUREATEM NAJWYŻSZEJ NAGRODY

WITOLD LUTOSŁAWSKI został pierwszym laureatem najwyższej nagrody pieniężnej na świecie

Jest to nagroda imienia Groevmayera Uniwersytetu Louisville w stanie Kentucky Nagroda wynosi 150 tysięcy dolarów i jest najwyższą doroczną muzyczną nagrodą pieniężną na świecie Ufundował ją przemysłowiec Charles Groevmayer Lutosławski otrzymał ją za swą Symfonię nr 3, z roku 1983

Do konkursu o tę nagrodę przedstawiono 204 kompozycje Witold Lutosławski powiedział, że czuje się wielce zaszczycony Nagroda będzie wypłacona w pięciu rocznych ratach, po 30 tys dolarów

Lutosławski powiedział, że zuzyje tę sumę na ustanowienie funduszu stypendialnego dla młodych kompozytorów

Fundator nagrody wyraził życzenie, by prezydent Reagan wręczył nagrodę, tak jak król Szwecji wręcza dorocznym laureatom nagrody Nobla

Światowa premiera nagrodzonej symfonii odbyła się w 1983

PROTESTY W KOŚCIOŁACH

W niedzielę, 17 marca wieczorem w Kościele Seminarium w Warszawie, odbyło się nabożeństwo w intencji osob więzionych

W nabożeństwie uczestniczyło ponad 800 osób

Na drzwiach kościoła umieszczono listę 107 więźniów politycznych Jest ona o wiele większa, od tej, do której przynajmniej władze PRL Wystawienie tej drugiej listy miało zmobilizować tych wszystkich, którym są drogie prawa człowieka

W odczytaniu na zakończenie mszy sw liście, stwierdza się, że nie można aresztować tych, którzy organizują opór społeczny dla obrony przed nędzą Aresztowania są aktami gwałtu

Sygnatariusze listu wzywają społeczeństwo by wywierało nacisk na władze protestami Milczenie i obojętność mogą doprowadzić do sytuacji, w której wtrącanie ludzi za kraty stanie się rzeczą normalną

List ten podpisała grupa nazywająca siebie Radą Byłych Internowanych i Byłych Więźniów Solidarności

Jeden z członków Rady warszawski aktywista Solidarności Jacek Szymanderski, powiedział, że od ogłoszenia wyroku w procesie torunskim, liczba osób aresztowanych w Polsce wyraźnie wzrosła

Kiedy po ogłoszeniu amnestii znajdowało się w więzieniach od 22-27 więźniów politycznych, dziś ich liczba wynosi 107 A może jest jeszcze wyższa

W czasie nabożeństwa w Kościele Seminarium wznoszono modły za sp Jerzego Popiełuszkę

Z Huty Warszawa gdzie zamordowany ksiądz pełnił posługę duszpasterską przybyła specjalna warta honorowa 4 robotnicy oddali hołd Jego pamięci

Przemawiając do wiernych, ks Andrzej Sakowski powiedział "Chrystus jest z tymi, których biją i mordują, aby mogli zatrumfować Chrystus jest z tymi, których się oczernia i oszukuje Chrystus jest z tymi, których się więzi"

Wczesniej, w kościele sw Krzysztofa w Podkowie Lesnej rozpoczęła się tygodniowa głodówka na znak protestu przeciwko skazaniu Marka Adamkiewicza na karę 1,5 roku za odmowę przysięgi wojskowej

W głodówce protestacyjnej uczestniczą wykładowcy i studenci z kilku miast Polski

W pierwszej fazie głodówki bierze udział także proboszcz kościoła ks Leon Kantorski Wśród uczestników jest Maciej Kuron, syn Jacka Kuronia

Rzeczniczka głodujących, Barbara Malak powiedziała "Odmowa przysięgi wobec lojalności Związku Socjalistycznego jest publiczną deklaracją postawy Adamkiewicza Odmowa składania przysięgi na takie przemijające zjawiska jakimi są ideologia i program polityczny czy blok militarny jest zrozumiała Taka przysięga jest upokarzająca dla wielu, nawet dla olbrzymiej większości Polaków Odmowa jej składania jest więc nie tylko aktem osobistej odwagi, ale także aktem politycznego samookreślenia

Ciąg dalszy str 7

RAPORT KOMITETU HELSIŃSKIEGO W POLSCE

ZABÓJSTWA ARESZTOWANIA, REPRESJE

Komitet Helsiński w Polsce opracował swój czwarty kolejny raport o przestrzeganiu praworządności w Polsce

Raport został przygotowany dla Komisji Praw Człowieka w Genewie Przedstawiamy omówienie tego ważnego dokumentu

Raport obejmuje okres od września 1984 do lutego br

Okres ten Komitet Helsiński charakteryzuje następująco

- Nadal nie istnieją możliwości swobodnego wyrażania opinii, zrzeczania się i udziału w życiu politycznym
- Zaostroża się cenzura
- Spośród osób aresztowanych, większość stanowią twórcy nie cenzurowanej prasy i wydawnictw, drukarze i kolporterzy
- Rząd PRL podjął formalne kroki, zmierzające do wycofania Polski z Międzynarodowej Organizacji Pracy, co świadczy o woli tłumienia niezależnej działalności związkowej
- Projekt nowej ordynacji wyborczej do Sejmu, wzorem poprzedniej nie dopuszcza możliwości swobodnego wysuwania kandydatów
- W omawianym okresie, od września do lutego, a więc w poł roku po amnestii z lipca ubiegłego roku, Komitet Helsiński odnotował pięć przypadków zabójstw, będących rezultatem planowanych działań represyjnych władz
- W czterech przypadkach, sprawy nie zostały pociągnięci do odpowiedzialności karnej Okoliczności śmierci wskazują na funkcjonariuszy policji Tylko w jednym przypadku, zabójstwa ks Jerzego Popiełuszki, doszło do procesu oficerów MSW, winnych tego czynu
- Od amnestii do lutego br, według danych Komitetu Helsińskiego, aresztowano 58 osob, kontynuujących niezależną działalność Obecnie, w więzieniach i aresztach, przebywa 80 więźniów politycznych

Czwarty raport Komitetu Helsińskiego w Polsce dzieli się na 11 rozdziałów Są to Prawo do życia, Sądowa kontrola przestrzegania praworządności, Okrutne, nieludzkie, albo poniżające karanie lub traktowanie, Pozbawienie wolności, Traktowanie osób pozbawionych wolności, Prawo do prywatnej sfery życia, Wolność wyznania, Wolność słowa, Wolność zgromadzeń, Uczestnictwo w życiu publicznym, Prawo do pracy

Każdy z tych rozdziałów omawia przypadki łamania praw człowieka, w odniesieniu do konkretnych postanowień międzynarodowych paktów praw obywatelskich i politycznych

W rozdziale o sądowej kontroli prawa do życia, raport analizując przebieg i okoliczności torunskiego procesu zabójców ks Jerzego Popiełuszki, wskazuje na te charakterystyczne cechy procesu i okoliczności mu towarzyszące, które znamionują lekceważenie zasad postępowania procesowego i zwykłych norm przyzwoitości, praw obywatelskich i pogardę dla opinii publicznej

Podczas procesu odsłonięty został psychologiczny mechanizm zbrodni, wskazano na jej bezpośrednich sprawców, potępiono policyjny terroryzm, ale równocześnie prokurator i sędziowie przeciwstawili się próbom wyświetlenia całej prawdy Sąd odrzucił niektóre wnioski dowodowe pełnomocników oskarżycieli posiłkowych, wiążące się z przebiegiem śledztwa Prokurator, atakując ofiarę zbrodni, pogwałcił prawo, bo oparł się na materiałach postępowania, w którym nie doszło do rozprawy sądowej

Oprócz fachowego komentarza, w raporcie znajdujemy informacje zatajane, cenzurowane, ktorych próżno szukać w oficjalnych enuncjacjach władz PRL na temat praworządności Dowiadujemy się na przykład, że w tajnym okólniku Ministerstwa Sprawiedliwości podano, że mimo zastosowania amnestii, w więzieniach przebywa nadal 90 tysięcy więźniów, to jest o 10 tys więcej, niż więźniowie te mogą pomieścić

W raporcie są też informacje o łamaniu prawa do wolności słowa, na przykładzie nekana legalnie wydawanych pism katolickich Stosuje się limit dopuszczalnych, zaznaczonych ingerencji w tekście, na przykład dwie lub trzy Jeśli cenzura uznaje, że należy wyciąć więcej, to zdejmuje

cały tekst Cenzorzy zwykle odmawiają podania podstaw prawnych swych decyzji i nie chcą wydawać ich na piśmie, w związku z czym, ich decyzji nie można zaskarżyć do Naczelnego Sądu Administracyjnego Odpowiedni przepis ustawy o cenzurze okazuje się fikcją

Inne szkany, to ograniczenie nakładu, konfiskowanie całych numerów, ograniczenie przydziału papieru, wycofanie pismu umowy o druk przez drukarnie, itp

Czwarty raport Komitetu Helsińskiego został przygotowany z myślą o trwającej wciąż w Genewie Konferencji Komisji Praw Człowieka ONZ W ubiegłym roku, podczas 40 sesji Komisji, głosowanie nad projektem rezolucji w sprawie Polski, zgłoszonej przez Holandię, Włochy, RFN i Francję, zostało przełożone na następną sesję Pomyliła się Kostaryka, chciała głosować przeciw wnioskowi formalnemu w tej sprawie, ale podniosła rękę za

W związku z raportem przedstawionym na ubiegłorocznej sesji, Komitet Helsiński wystosował memoriał do Komisji Praw Człowieka ONZ

Raport Komitetu Helsińskiego osiągnął już swój cel Samo ich przygotowanie na fachowym poziomie już jawem pokojowej walki Solidarności o prawa człowieka Raporty docierają do międzynarodowej opinii publicznej, i choć nie pokazują się ich w dziennikach telewizyjnych, pozwalają lepiej zrozumieć istotę polskiego totalitaryzmu, w którym, jak pisze Bogdan Lis w liście do Pohelskiej Konferencji Przeglądowej w Madrycie, świat powinien zauważyć źródło niepokoju i napięcia

Niczego takiego świat nie zauważył na obecnej, 41 sesji Komisji Praw Człowieka Nadal jednak pozostaje otwarte pytanie, jak wyegzekwować od władz PRL zobowiązania przyjęte wraz z aktem ratyfikacji międzynarodowych paktów praw człowieka

EKSCESSYMO W KRAKOWIE

PRZYPALALI FRANCUZA PAPIEROSAMI

Wtorek, 19 marca

Na konferencji prasowej w Paryżu przemawiał dziś Frederic Castin, obywatel francuski, którego w ubiegłym tygodniu SB poddało torturom przez niezidentyfikowanych sprawców

Castin powiedział dziennikarzom, że odpowiedzialność za ten incydent ponosi milicja w Krakowie

Rząd Francji wystąpił już wobec władz PRL z żądaniem odwołania i ukarania osób odpowiedzialnych za torturowanie Castin

Jak wynika z jego dzisiejszych wypowiedzi Castin zamierza wytoczyć sprawę w sądzie w Krakowie w związku z nielegalnym pozbawieniem go wolności i poddaniem go brutalnemu traktowaniu

41-letni Castin był zatrzymany przez milicję w Krakowie 12 marca Przetrzymano go na komendzie milicji przez okres około 48 godzin W tym czasie poddano go przesłuchaniu w sprawie dokumentów, które posiadał, dotyczących głodówki protestacyjnej prowadzonej w kościele w Wierzanowie

Protest ten prowadzony jest na rzecz zwolnienia wszystkich więźniów politycznych w Polsce i wyrażenia sprzeciwu wobec aresztowaniu działaczy Solidarności, i ataku władz na Kościół i księży

Castin powiedział, że gdy odmówił udzielenia żądanej informacji, władze PRL kazały mu opuścić kraj w ciągu 24 godzin

Dokonczenie str 7

REAGAN W KANADZIE

Prezydent Reagan zakonczył swoją pierwszą podróż zagraniczną w nowej kadencji do Kanady. Na lotnisku w Quebec powiedział: "Jesteśmy czymś więcej niż sąsiadami, przyjaciółmi czy sojusznikami. Jesteśmy rodziną, która zbudowała wspólnie najbardziej produktywne związki jakie istnieją między jakimikolwiek dwoma państwami na świecie. Nie ma ważniejszego partnera dla USA niż Kanada". Witając pierwszego od czasów Roosevelta prezydenta USA w Quebec, premier Mulroney podkreślił: "Jesteśmy niezależnym narodem, który nie widzi sprzeczności między zachowywaniem swej suwerenności a uczciwym traktowaniem swoich przyjaciół".

Rozmowy w Quebec dotyczyły szeregu istotnych dla obu krajów problemów. Jednym z zasadniczych jest kwestia zanieczyszczenia środowiska. W celu przełamania istniejącego impasu obie strony powołały swoich pełnomocników do rozwiązania tej sprawy. Kanadę reprezentować będzie były premier Ontario Williams Davis - otrzyma za to symboliczną opłatę 1 dolara rocznie, może jednak dobrać sobie dowolną ilość ekspertów. Prezydent Reagan wyznaczył ze swojej strony biznesmena Drew Lewisa, który był sekretarzem do spraw transportu w ekipie poprzedniej kadencji prezydenta.

Dyskutowana była także sprawa sprzedaży kanadyjskiego gazu ziemnego do USA.

Podpisano też wynegocjowane już w 1983 roku porozumienie dotyczące połowów lososi.

Wizyta prezydenta Reagana stała się okazją do marszów protestacyjnych, w których wzięło udział ok. półtora tysiąca osób. Przed frontem parlamentu protestowały grupy obrońców pokoju i różne ugrupowania antyamerykańskie. Potem demonstrowali przeciwnicy chemicznego deszczu. Dołączyli do niej młodzi komunisty i członkowie ugrupowania Marksistowsko-Leninowskiego, którzy palili flagi amerykańskie. Policja interweniowała dopiero wtedy, gdy rozpoczął się szturm na zapory przed parlamentem. Sześć osób zostało aresztowanych.

MULRONEY NA POGRZEBIE CZERNIENKI

Premier Kanady przybył do Moskwy jako pierwszy zagraniczny uczestnik pogrzebu Czernienki. Przed odlotem do domu odbył 45-minutową rozmowę z nowym przywódcą sowieckim Gorbaczowem zapewnijając go o pokojowych intencjach i dążeniach Kanady. Podkreślił, iż kanadyjczycy bardzo są zainteresowani sukcesem genewskich rozmów rozbrojeniowych. Wyróżnił oczekiwanie, że powstrzymają one zagrożenie konfliktem nuklearnym.

Podczas spotkania poruszona została sprawa "kosmicznego

parasola ochronnego", który to projekt Gorbaczow określił jako przyspieszenie zbrojen nie do zaakceptowania.

Gorbaczow zrobił na Mulroney duży wrażenie jako osoba niezwykle inteligentna i kompetentna. O wrażeniach tych opowiadał dziennikarzom podczas konferencji prasowej w samolocie.

NOWY SYSTEM RADAROW

Minister obrony, wicepremier Erik Nielsen poinformował parlament, że podczas pobytu prezydenta Reagana w Quebec podpisana zostanie umowa dotycząca budowy nowego systemu wczesnego ostrzegania na północy Kanady. Projekt o wartości 7 mld dolarów w 88 procentach finansowany będzie przez USA i zastąpić ma istniejący od 30 lat system przestarzały i drogi w obsłudze. Realizacja projektu stworzy 11,5 tysiąca nowych miejsc pracy i da Kanadzie suwerenną kontrolę całego systemu. Opozycja jednakże ostro zaatakowała rząd, iż włącza on Kanadę w kosmiczny wyścig zbrojen i zwiększa zagrożenie nuklearne. Nielsen odpowiedział, iż umowa była przygotowana przez byłego rząd liberalów, nie może więc być mowy o drastycznej zmianie polityki obrony.

ATAK ORMIAŃ NA AMBASADĘ

12 marca w Ottawie trzech kanadyjskich Ormian zaatakowało ambasadę turecką. Terrorysty z Armenskiej Armii Rewolucyjnej podjechali pod ogrodzenie konsulatu wynajętą ciężarówką. Skacząc z jej dachu znaleźli się na terenie placówki Strażnik Claude Brunelle, który usiłował ich zatrzymać nakazując im opuszczenie terenu ambasady i oddając do nich strzały, został zabity na miejscu.

Terrorysty wysadzili w powietrze elektronicznie strzeżoną bramę budynku, wdarli się do środka i przez 4½ godziny przetrzymywali zakładników - wśród nich żonę i 2 córki ambasadora. Ambasador Curkun Kirea wyskoczył przez okno z drugiego piętra budynku. Po 3 godzinach policja otoczyła ambasadę, nawiązała kontakt z terrorystami i po ponad godzinnych negocjacjach aresztowała terrorystów i uwolniła wszystkich zakładników.

Podczas negocjacji terrorysty wyjaśnili cel swego ataku. Domagali się przywrócenia Armenii niepodległości i publicznego przyznania się rządu tureckiego do masowej eksterminacji Ormian podczas II wojny światowej.

Ambasador Kirca, jeden z bardziej znanych tureckich dyplomatów przebywa w szpitalu z rozległymi uszkodzeniami ciała powstałymi w wyniku skoku z dużej wysokości. Kirca posadę w Ottawie objął miesiąc temu. Przedtem był posłem i reprezentantem Turcji w Narodach Zjednoczonych.

Atak terrorystów był przedmiotem posiedzenia parlamentu kanadyjskiego. Posłowie zarówno partii rządzącej, jak i opozycji zwracali uwagę na konieczność zapewnienia większego bezpieczeństwa placówkom dyplomatycznym na terenie Kanady.

W ciągu ostatnich trzech lat

tureccy dyplomaci byli trzykrotnie przedmiotem ataku ze strony armenskich terrorystów. W kwietniu 1982 roku został postrzelony na parkingu Kami Gungor - w trzy miesiące później terrorysty zabili tureckiego pułkownika i attaché wojskowego Atilla Alfikat.

W pierwszym wypadku odpowiedzialność za atak przyjęła na siebie Armenska Tajna Armia. Dotychczasowe śledztwo wskazuje, że pułkownik Altikat zginął z rąk tego samego ugrupowania terrorystycznego, które dokonało wtorkowego ataku - Armenskiej Armii Rewolucyjnej, która przypomnienie historycznej masakry Ormian przyjmuje jako główny program swej politycznej walki.

W 1894 roku Sułtan Abd al Hamid II rozpoczął systematyczną eksterminację chrześcijańskiej mniejszości imperium.

Wymordowano w ciągu 20 lat półtora miliona Ormian, oskarżanych o kolaborację z Rosją i knowania przeciw tureckiej władzy.

W 1918 roku Armenia uzyskała na krótko niepodległość. Nie długo potem Sowietci i Turcy zajęli kraj i dokonali kolejnych rzezi. Po ostatnim powstanczym zrywie

Doktor Zdzisław Kryński jest w Kanadzie od 1963 roku. Studiował w Polsce na Uniwersytecie Warszawskim na wydziale lekarskim. Jest urologiem. Pracuje w dwóch szpitalach w Scarborough. Prowadzi też prywatną praktykę. Ma duże doświadczenie i dostęp do najnowocześniejszych urządzeń diagnostycznych i chirurgicznych. W Kanadzie mówi - kamień nerkowy można wyciągnąć wprowadzając taką pętelkę bez przecinania skóry i operacji niosącej duże ryzyko. W Kanadzie są środki opatrunkowe i leki bez ograniczeń.

Jechał na Zjazd Lekarzy w Paryżu właściwie żeby zobaczyć swych kolegów z Uniwersytetu. Są z Warszawy. Pracują w róż-

nych szpitalach i o swych warunkach pracy mówią z wielkim zalem. Używają narzędzi, których już nikt w rozwiniętych krajach nie używa. W Szpitalu Klinicznym Akademii Medycznej, gdzie kształcą się przyszłych lekarzy wciąż usuwa się kamienie starą metodą i tak się leczy. Rosnie wśród pacjentów ryzyko operacyjne, groźba infekcji, o którą tak w obecnych warunkach łatwo. Obcięto już środki dewizowe i na żadną modernizację szpitala nie można liczyć. Nowe narzędzia kosztują 3000 dolarów amerykańskich. Produkuje je firma zachodniemiecka Wolf. To niemało także w Kanadzie. Ale w kraju to fortuna.

Fala uciekinierów rozproszyła się po świecie. W Kanadzie żyje obecnie 40 000 Ormian. Emigracyjne organizacje Ormian od lat domagają się przywrócenia im niepodległego państwa, oficjalnego przyznania się przez Turków do ludobójstwa i zadoskuczniecia krzywd wyrządzonych ich narodowi. Historycy tureccy zaprzeczają jednak nadal faktom ludobójstwa twierdząc, iż niewiele ponad pół miliona powstańców zginęło w 1920 roku.

Prasa kanadyjska poświęcając atakowi terrorystów wiele miejsca, zamieściła też artykuły przypominające eksterminację Ormian i historię ich bezskutecznej walki o niepodległość.

KANADYJSKIE SZTUCZNE SERCE

Jakis czas trwała dyskusja czy Toronto powinno mieć szpital wykonujący przeszczepy sztucznego serca. W koncu St Michael Hospital wybrany został do przeprowadzenia pierwszej w Kanadzie operacji wszczepienia człowiekowi sztucznego serca. Plan ten musi być zatwierdzony

przez Ottawę jako, że jego realizacja wymaga jeszcze dodatkowych badań i środków finansowych. Nie przy wszystkich bowiem schorzeniach właściwym rozwiązaniem jest przeszczep ludzkiego serca. Torontowski uniwersytet zaproponował również, by wiodącym szpitalem w przeszczepianiu serca był Toronto Western Hospital, gdzie 7 marca dokonano operacji na 37-letnim Khanie, zas. płuco-serce wymienne by było w General Hospital.

SHAMIR W KANADZIE

Premier Izraela Y Shamir przebywał z oficjalną wizytą w Kanadzie. Powitany był w ottawskim parlamencie z wszelkimi honorami. Podczas konferencji prasowej mówił o naciskach rządu Izraela na przeniesienie zagranicznych ambasad do zajętej w czasie wojny w 1967 r. Jerozolimy. Jak wiadomo, w 1979 r. premier Joe Clark obiecał spełnić ten postulat, lecz pod presją krajów arabskich musiał się z tej decyzji wycofać.

wisko kanadyjskie jest całkowicie obojętne na ponure opowieści o wojennych nieomal warunkach w jakich pracują ich koleżdy po fachu. Gdzieś w dalekiej Polsce. Pozostaje środowisko polonijne, które rozumie jak bardzo ta pomoc jest potrzebna.

Doktor zorganizował więc wieczór artystyczny na ten cel. Nie wie, czy starczy funduszy na pokrycie kosztów sali i obiadu. Obawia się, że nie uda się zgromadzić tych 3000. A jeśli zbierze się więcej. Cóż-bylby to początek funduszu pomocy szpitalom w Polsce, konkretnej rzeczy, którą Polacy w Kanadzie mogą zrobić.

Poniżej zamieszczamy informacje o wieczorze.

SERDECZNIE ZAPRASZAMY NA
WIECZÓR
ARTYSTYCZNY
Z OBIADEM,
KTÓRY ODBĘDZIE SIĘ W GÓRNEJ SALI
DOMU KULTURY POLSKIEJ (SPK)
206 BEVERLY-TORONTO
28 KWIECZNIA 1985 O GODZINIE 4 P.M.
UDZIAŁ BIORĄ
IRENA CHABROWSKA-JELLACZYK, JASIA JASIŃSKA,
EWA KWAŚNIEWSKA, MARIA POSŁAWSKA,
ELZBIETA WOLSKA, ZDZISŁAW KRYŃSKI, JERZY ŚLUBICKI,
JERZY BURSKI, BARBARA ANKOWICZ, JÓZEF SOBOLEWSKI
CAŁKOWITY DOCHÓD PRZEZNACZONY
NA ZAKUP INSTRUMENTÓW
CHIRURGICZNYCH DLA SZPITALA
DZIECIĄTKA JEZUS W WARSZAWIE

CENA BILETU od 1 os \$ 25
DOTACJE ZWOLNIONE OD PODATKU
BILETY DO NABYCIA -
SPK - 206 BEVERLY STR

ELZBIETA WOLSKA
226 RONCESVALES AVE
TEL 533-9471, 979-2017

FELIETON

PARTYJNA LITERATURA

Jeden z pisarzy w kraju zauważył niedawno w rozmowie z cudzoziemcami, że źle się dzieje w życiu umysłowym, jeśli opozycji zaczyna brakować przeciwnika na poziomie, to jest takiego, którego argumenty umożliwiają dyskusję

„Zasłużylimy na lepszych adwersarzy”, powiedział Opinia ta nabiera aktualności, kiedy się śledzi przebieg symulowanej dyskusji na łamach prasy partyjnej, na tematy „pisarz, literatura, polityka kulturalna partii i rządu”. Nie są to, rzecz prosta, tematy, którymi obecnie żyje społeczeństwo polskie. Mieszkańcy naszego kraju, ujęci w karby chronicznej walki o byt materialny, nekani codziennymi bólami mieszkaniowymi, aprowizacyjnymi, komunikacyjnymi, złym stanem służby zdrowia i opieki społecznej, mają z całą pewnością zupełnie inne kłopoty na głowie

Tyle już było tej pedagogizacji, a życie jak to życie - przepływało bokiem. Zawsze ci sami wygłaszają te same komunały, jakby chcieli przyznac rację powiedzeniu Karola Irzykowskiego, że i brednia jest pewną formą używania umysłu

Dla partyjnych pisarzy, Wydział Kultury Komitetu Centralnego, w połowie lutego zorganizował dwudniowe obrady, na osobnej konferencji, poświęconej „ideowo-programowym perspektywom rozwoju literatury”. Jak pisze jeden z oficjalnych recenzentów tej imprezy, przybyli na nią również zaproszeni goście, bezpartyjni i pisarze katolicy z poczuciem obywatelskiej powinności, nie tkwiący w steatalizowanych pozach, na barykadzie opozycji. Koniec cytatu

Dość dziwny jest ten podział. Po jednej stronie katolicy na barykadzie opozycji, postaci teatralne, a po drugiej katolicy świadomi obywatelskiej powinności. Recenzent ten

Prelegenci, jak czytamy, wnosili cenne propozycje interpretacyjne przy ocenie przeszłości. Nie szczedzono ocen, kierowanych oczywiście podług politycznie wyselekcjonowanych kryteriów, przy czym niezupełnie jest jasne, czy przy tym rozdawnictwie cenzurek, bilans wypadł dodatnio, czy ujemnie, czy przeważał rachunek zysków, czy strat

Co do prognostyki, czyli swoistej futurologii, to wizjonerstwo referentów oscyloowało między urzędowym optymizmem a lekkim przestrzeniem. Oceny twórców i ich utworów najlepiej jest powierzać rzetelnym historykom literatury, a nie urzędnikom administracji partyjno-kulturalnej. Ale coś w końcu beneficjanci władzy robić muszą, by w oczach zwierzchników podkreślić wagę swej nieodzowności

O tym, jakże drobnym fakcie, że najwspanialsze osiągnięcia literackie w czterdziestolecu wcale nie są zastępowane polityki kulturalnej partii i rządu, lecz wprost przeciwnie, często dochodziło do nich mimo ideowo-programowych założeń władzy, lub wręcz wbrew nim, o tym oczywiście prelegenci zapomnieli. Oryginalne przy tym, że na liście prominentów politycznej kultury wpisano, prawem Kaduka, Gombrowicza i Miłosza

Przed dwoma laty, z inicjatywy tej samej grupki dyrygentów, a nawet w tej samej sali KC, odbyła się podobna odprawa, na której głównie zajmowano się polemiką z pisarzami opozycyjnymi. Zwołano ją, jak pisała wówczas Trybuna Ludu, by ratować jedność społeczności pisarskiej i ocalić Związek Literatów Polskich. Od tego czasu upłynęło sporo wody w Wisłę i w Odrze i sytuacja na froncie odmowy nie uległa zmianie. Pierwszy garnitur piśmiennictwa polskiego do Kanossy się nie wybiera

Tym razem ekipa trenerska wyzłosiła się pod adresem niepokornych. A że jeszcze żaden pigmej nie wyrostł na Guliwera - więc i tym razem mierni ale wierni, swoje zapiekle kompleksy mniejszości i urazy na tle niedopiecznienia

przekładali na język politycznej demagogii. Złuszczono się na literaturę drugiego obiegu, weszła w niej wraże knowania zagranicy

Nie było na tej konferencji słowa protestu przeciwko zastrzeżeniu cenzury słowa drukowanego. Skoro w Domu Partii zebrali się sami swoi, trudno było po nich oczekiwać, że uczczą pamięć księdza Jerzego Popiełuszki

Jeden z prelegentów wymienił cztery rodzaje mecenatu nad literaturą polską. Oficjalny, podziemny, kościelny i zachodnio-emigracyjny. Dwóm mecenasom służyć nie wolno, trzeba dokonać wyboru, jak się wyraził - katolicyzm dopuścił się ostatnio znacznych zawłaszczeń w literaturze

Milicyjnym humorkiem powiało, gdy weteran literackiej służby wartowniczej zaczął się natrząsać z dawnych lewicowców, którzy pisują obecnie do Tygodnika Powszechnego w Krakowie „Pies im mordę lizał!”, zawołał wytwornie

Część mówców wyraziła dumne przekonanie, że literatura popierająca obecny ład pogrudniowy, powodują się myślą kartezjańską i oświeceniową, przeciwnicy zaś to choćby, żalosne eksponaty z muzeum irracjonalizmu, mešanizmu i Ciemnogrodu

Nic więc dziwnego, że sprawozdawca Polityki odniósł się do tej małej olimpiady partyjnej myśli dość sceptycznie, a nawet ironicznie. Wyraził na przykład życzenie, żeby w Polsce dzisiejszej, po latach siedemdziesiątych i osiemdziesiątych, można tak pisać, jak pisze Ryszard Kapuściński w Etiopii Haile

Natomiast wieczne zadowolona z siebie Trybuna Ludu nazywa te impreze wielkim krokiem naprzód. Ile to już było tych wielkich kroków

TADEUSZ NOWAKOWSKI

SEKS I ROZRZYWKA

ALINA GRABOWSKA, RWE

Widziałam ostatnio kilka nowych, polskich filmów

Od wczesnych lat powojennych kinematografia była u nas miejscem dyskusji o historii i o losach narodu. Czy chodziło o *Ulicę Graniczną*, *Ośmy dzień tygodnia*, o *Zezowate Szczęście*, *Popioły*, *Kanał*, *Barwy ochronne*, *Człowieka z marmuru*, *Wodzireja*, *Gorączkę*, czy o *Robotników 80* i *Człowieka ze żelaza*, film, choćby nawet w historycznym kostiumie, obok literatury, najszybciej dopędzał współczesność

To była również jego szansa na międzynarodowym rynku filmowym

Dzisiaj, roi się natomiast od utworów w rodzaju *Tais*, z udziałem rozebranych pan, a Polska ma się stac mocarstwem w dziedzinie seksu, rewiu i rozrywki. Tak, jakby istniały na to jakieś szanse, materialne i finansowe. I jakby można było wejść do almanachu światowej sztuki jeszcze jedną wersją *Seksmusji*, jeszcze jednym wcieleniem *Widziadła*, nową historią z wampirami, albo nowym kryminałem o wesółych włamywaczach

Ale władzy się to podoba. Władze zapewniają, że kinematografia znów kwitnie. Komisja Kultury KC, w połowie stycznia stwierdziła „Kinematografia polska wychodzi z kryzysu ideowo-politycznego, który najostrezej przejawiał się w latach 1980-1981”. Główny argument propagandy partyjnej brzmi: „W roku ubiegłym wyprodukowano w Polsce już 40 filmów. Publiczność znów zapełnia kina. Film może być rentowny. Frekwencja na *Seksmusji* przeszła wszelkie oczekiwania, a teraz zapewne pobije ją frekwencja na filmie *Va banque II*”

Na dowód sukcesu tematyki współczesnej, podaje się z kolei przykład filmu *Godność*. Wicepremier Rakowski przyjął jego realizatorów i upewnił ich o poparciu. W tym przypadku nie przeszkadza nikomu, że sale kinowe stoją

puste, tak samo jak na *Katastrofie w Gibraltarze* czy na *Ultimatum* Janusza Kidawy. Tutaj argument o rentowności, jakos nie funkcjonuje

O jakim to niedawnym kryzysie ideowym i politycznym mowi władza? Wyprodukowano wtedy 80 filmów. Dziesięć milionów widzów obejrzało *Robotników 80*. Sprzedawano tytuły za granicę. Najwięcej dewiz w historii kinematografii zarobił w pierwszych kontraktach *Człowiek z Żelaza*, a na festiwalach odnosiliśmy triumfy. A ile filmów z tamtego czasu znajduje się na półkach? Publiczność nie widziała ani *Przesłuchania Bugajskiego*, ani *Wiernej rzeki Chmielewskiego*, ani *Przypadku Kisilewskiego*, ani *Matki Królów* według Brandysa. Niektóre miały szanse na to, aby zdobyć największe laury artystyczne. Teraz za to kinematografia podobno wychodzi z kryzysu

Tymczasem, spośród najwybitniejszych polskich twórców filmowych, ani jednego filmu po 13 grudnia nie mogli nakręcić w kraju. Andrzej Wajda. Teraz dopiero mowi się o sfilmowaniu przez niego powieści Tadeusza Konwickiego, *Szczęśliwy koniec* w dalszym ciągu nie wszedł na ekrany. Krzysztof Zanussi nakręcił wprawdzie *Rok spokojnego słońca*, ale tylko dzięki koprodukcji amerykańsko-niemieckiej, a główną nagrodę dla tego filmu w Wenecji władze PRL przyjął z nie skrywanym niezadowolaniem

Agnieszka Holland przebywa za granicą i nie dopuszczono do realizacji filmu o Januszu Korczaku, według jej scenariusza

Milczy autor filmu *Biały dzień* - Edward Zebrowski. Żadnej nowej produkcji nie podjął w Polsce autor *Indeksu* Janusz Kijowski

Jeszcze nigdy cenzura nie była tak ostra i tak nieprzejednana. Dawniej można było przebić się, jakos ze scenariuszem, nawet na drażliwe tematy, a potem wojować przy kolaudacji. Teraz władze najczęściej utracają scenariusz już na etapie pomysłu

Z nowych filmów zwraca uwagę *Idol* oraz *Baryton* Pierwszy według scenariusza i w reżyserii Feliksa Falka, drugi też według jego pomysłu, zrealizowany przez Janusza Zaorskiego. Jak wiadomo, *Idol* ma odniesienia do legendy, twórczości, życia i śmierci Marka Hłaski. *Odniesienia* - ale nie jest biografią, więc nie chodzi o wierność lub niewierność wobec faktów. Chodzi natomiast o to, że film został tak poczęty, iż prawie nic nie zostało ani z atmosfery owych lat, ani z politycznego protestu, ani z odnowy październikowej, ani z jej zgniecenia. A to jest właśnie legenda i historia Marka Hłaski

Ja nie oceniam wartości artystycznej filmu, tylko ubolewam nad jego lukami i białymi plamami

Z kolei *Baryton* ma pewne odniesienia do Jana Kiepury, ale znowu biografia nie jest w ogóle ważna. Nie o biografii trzeba się spierać, tylko o to, że film ow dzieje się wszędzie i nigdzie, równie dobrze w Sofii jak w Bukareszcie, w Krynicy, pod Londynem, jak koło Odessy. Pozostała uroczą, ale zupełnie blaha intryga i udział świetnych aktorów. Jest to jedna z setek miłych komedylek

Petelski, Poręba, Kidawa, Waskowski, dali widocznie władzom gwarancję, że powstanie utwor o należytym kierunku politycznym. Im wolno więc zajmować się Polską współczesną, choćby widzianą przez pryzmat historii. Pozostali najlepiej żeby zajęli się komedią, rozrywką, seksem, stripisem, kryminałką, albo rewią. Władze byłyby najbardziej zadowolone, gdyby w Polsce powstawały same *Seksmusje*, są nawet gotowe przepuścić w nich trochę aluzji politycznych i ukrytych dowcipów antyrządzieckich. Byleby tylko kino nie brało się za nic poważniejszego, byleby nie sięgało po rząd dusz i nie prowokowało do dyskusji o stanie spraw w kraju

Tak wygląda to, co komisja KC określa jako wychodzenie z kryzysu ideowego. Powinna tylko jeszcze dodać - przy pomocy tanca, piosenki i stripisu

● **Jak szybko i kim zapeln Gorbaczow biuro polityczne?** Jednym z pierwszych wskaznikow co zamierza i gdzie zmierz Gorbaczow bedzie to, jakie nowe twarze wprowadzi do biura politycznego, kiedy to zrobi i czy wymieni kogos z obecnych czlonkow czy tez jedynie uzupelni obecny sklad Liczace obecnie 10 osob biuro polityczne jest jednym z najmniejszych w historii ZSRR. Zwykle liczy ono okolo 15 czlonkow Powiekszenie liczby czlonkow biura moze miec juz miejsce na plenum KC, ktore odbedzie sie w kwietniu. Generalne zmiany zas moga nastapic juz na jesieni br. Jesli dojdzie do zaplanowanego zjazdu partii. Jednak niektorzy z ekspertow zachodnich utrzymuja, ze obejmujac przywodztwo partii Gorbaczow zobowiazal sie, iz nie bedzie usuwal starej gwardii z biura politycznego, a wiec nowe biuro powstanie dopiero po smierci jego najstarszych czlonkow. W tej chwili na 10 czlonkow biura polowa ma ponad 70 lat. Premier M Tichonow ma lat 79, minister spraw zagranicznych A Gromyko 75, M Sołomencow ma 72 lata, D Kunajew 73 lata, a szef moskiewskiej organizacji partyjnej W Griszin 70 lat. Ponadto w biurze jest trzech 60 latków - 61-letni Gejdar Aljew (KGB-owiec i protegowany Andropowa), 62-letni G Romanow (jedyny obok Gorbaczowa czlonkiem biura bedacy zarazem czlonkiem sekretariatu Komitetu Centralnego), 66-letni W Szerbickij - partyjny sekretarz Ukrainy oraz

W Worotnikow idacy jako drugi za Gorbaczowem w kondukcje biura skladajacego ostatni hold Czernience

● **Rolnictwo i ropa naftowa - dwie pierwsze przeszkody Gorbaczowa** Od samego poczatku nowy przywodca ZSRR M Gorbaczow zaangażowal swój autoritet w przeprowadzenie ekonomicznej reformy sowieckiej gospodarki, ale według zachodnich ekspertow nawet ograniczona reforma bedzie wymagala pokonania najpierw dwóch powaznych przeszkod fatalnych wynikow rolnictwa oraz spadku wydobywania ropy naftowej. Od roku 1978 Sowietom nie udalo się ani razu osiągnąć zbiorow zbióz na wysokosci zaplanowanego poziomu, a od dluzszego juz czasu zaczyna drastycznie spadac wydobycie ropy naftowej (w ubieglym miesiacu zwolmono ze stanowiska odpowiedzialnego ministra). Beznadziejne zbiory powoduja olbrzymia strate w sowieckich rezerwach twardej waluty, gdyz ZSRR co roku dokupuje zboze na Zachodzie, a zmniejszajaca się produkcja ropy naftowej powoduje zmniejszenie naplywu walut twardych. Według niektórych ekspertow zachodnich rzeczywiscie powazna reforma gospodarcza w ZSRR bedzie wymagala potężnych długofalowych nakladow inwestycyjnych, co nie bedzie mozliwe bez wyraźnego obcięcia wydatków na zbrojenia. To zaś - jeśli Gorbaczowowi uda się przekonac wojskowych i jastrzebi w partii (założywszy, że sam Gorbaczow jest naprawde za reformą) - moze przynieść bardzo konkretne wyniki rozmowz rozbiorzeniowych w Genewie. Są

również eksperci, którzy utrzymuja, ze zabiegi reformatorskie Gorbaczowa zakonczą się fiaskiem jesli najpierw nie przeprowadzi reformy politycznej i nie wymieni aparatu władzy, głównie średniego szczebla, który jak do tej pory okazywał się zakalą reform podejmowanych przez poprzedników Gorbaczowa

● **Psycholog zachodniemiecki H Brauer charakteryzuje Gorbaczowa** jako człowieka inteligentnego, twardego, z zimną krwią i sklonnego do flirtowania. Wnioski te w zachodniemieckim magazynie "Bild" formuluje psycholog H Brauer wnioskujacy o cechach Gorbaczowa na podstawie fizjonomu jego twarzy. Zdaniem Brauera Gorbaczow w jednym momencie bedzie flirtowal z zapalem z Nancy Reagan, by w drugim na chłodno i stanowczo negocjowac z Reaganem. Brauer twierdzi, ze wysokie czoło Gorbaczowa z widocznym fioletowym znamieniem swiadczy o wielkiej inteligencji i silnej woli, oczy mówią o fenomenalnej pamieci, zmarszczki między oczami swiadczą o duzym realizmie. Duzo uszy Gorbaczowa są dowodem jego ządzy władzy, otwarte nozdrza świadczą, ze Gorbaczow jest osobą o czarującym stylu bycia, dobru duszna broda Gorbaczowa ujawnia, ze przywodca ZSRR wazy decyzje w spokoju i ryzykuje w sposób rozsądny nie będąc typem awanturnika

● **25% sowieckich lodzi podwodnych z Floty Pólnocnej nie dziala** - utrzymuje wiarygodny brytyjski magazyn woj skowy "Jane's Defence Weekly". Zdaniem magazynu na 198 lodzi podwodnych z Floty Pólnocnej jedynie 150 jest sprawnych, z czego okolo 100 są to lodzie pierwszej klasy. Pomimo tego, magazyn podkreśla, ze dowodztwo NATO nie lekcewazy stanowiska dowodztwa sowieckiego, które zaklada, że w przypadku wojny światowej ZSRR bedzie w stanie miec w stanie pełnej gotowosci bojowej 70% swych okrętów i lodzi podwodnych w ciągu 21 dni

● **Stosunki sowiecko-kubanskie są silniejsze niz kiedykolwiek**, oświadczył przywodca Kuby F Castro dodajac, w wywiadzie dla telewizji amerykanskej, że jego nieobecność na pogrzebie K Czernienki byla bez znaczenia. Castro był na pogrzebach Brezniewa i Andropowa

● **Sowiecki import zboza rekordowy w tym roku** Według amerykanskego ministerstwa rolnictwa ZSRR zakupi w tym roku zbozowym (lipiec 84 - czerwiec 85) rekordowa ilość 52 milionów ton zboza za granicą. Poprzedni rekord zostal ustanowiony w roku zbozowym lipiec 81 - czerwiec 82 i wynosil 46 milionów ton

● **Pianista Gawryłow jedynym z wielu sowieckich uciekinierow** 29-letni pianista sowiecki Gawryłow, który po przybyciu 18 lutego do W Brytanii z turą koncertowa, postanowil wraz z zona poprosic o azyl jest jednym z wielu artystow sowieckich - uciekinierow na przestrzeni ostatnich lat. Na poczatku lat 60-tych serię ucieczek zapocatkowali wybitny tancerz baletowy R Nurejew i pianista W Aszkennazy. W 1979 zbiegl dyrygent K Kondraszin a w 1981 dyrygent i kompozytor M Szostakowicz. W 1980 zbiegl na Zachód najzdolniejszy uczen Ojstracha skrzypek G Kremer. W 1983 roku zbiegła z koncertu w Finlandii przez Szwecję do Nowego Jorku 22-letnia W Mullowa, wybitna wiolonczelista mlodego pokolenia. Inni muzycy, ktorzy zbiegli w ostatnich latach to m.in. dyrygent R Barszaj, J Aharanowicz i N Jaervi, pianisci M Faerman i V Zordavia, oraz skrzypkowie M Lubotski i L Mordkowicz. Obok muzykow poprosili na Zachodzie o azyl także tancerze, pisarze, rezyserzy, uczeni i dyplomaci. Większosc z nich podaje za przyczyne ucieczki partyjną kontrole życia artystycznego i biurokratyczne przepisy hamujace rozwoj kultury

● **Milicja chinska ponosi ciężkie straty w walce ze swiatem przestepczym** Chinska agencja prasowa "Sinkua" podala, ze w trwajacej od 18 miesiecy akcji antyprzestepczej zginelo juz 104 milicjantow, a 1022 zostalo rannych. Minister bezpieczenstwa publicznego, Lin Fu-czi wyrazil się z uznaniem o bohaterstwie i poswieceniu milicjantow, ale dodal zarazem, ze milicja nie powinna naduzywac swej władzy, tylko ograniczyc się do przestrzegania prawa. Minister oznajmil, ze sledztwo nie moze polegac na torturach, lapówkach czy szantazu. Od rozpoczecia akcji walki ze swiatem przestepczym we wrzesniu 1983 roku, Chiny komunistyczne rozstrzelaly juz (niejednokrotnie w publicznych egzekucjach) ponad 10 tysięcy przestepców za takie przestepstwa jak morderstwo, gwałt, afery gospodarcza, zdrada i chuliganstwo

Nieźródlny sprzedawca samochodów
JERZY SZOZDA

ZAPRASZA WSZYSTKICH SWOICH PRZYJACIÓŁ I KLIENTÓW DO NOWEGO MIEJSCA PRACY. JEST NIM



READY IMPORT LTD
2678 Bloor St. West, Toronto, M8X 1A5
TEL. 239 - 1178; 239 - 0448

QUALITY SAUSAGE MEAT PRODUCTION Ltd.

2913 Dundas St W 131 Roncesvalles Ave
Tel 767 - 4966 Tel 533 - 7054

Z OKAZJI ŚWIĄT WIELKANOCNYCH WSZYSTKIM NASZYM KLIENTOM, PRZYJACIÓŁOM I ZNAJOMYM ŻYCZYMY WESOŁYCH ŚWIĄT ORAZ SMACZNEGO JAJKA

Specjalne świąteczne ceny
wazne do 9-ego kwietnia

- Virginia Ham (szynka) - \$ 3 19 lb
- Debrecyn (mysliwska) - \$ 2 19 lb
- Farman Sausage - \$ 1 99 lb
- Polska Kielbasa - \$ 2 79 lb
- Pork Chops (kotlety schabowe) - \$ 2 19 lb

PAKUJEMY HERMETYCZNIE WSZELKIE PRODUKTY MIĘSNE NA WYSYŁKĘ DO POLSKI

TransCanPol

ENTERPRISES LTD.

393 RONCESVALLES AVE., TORONTO, ONTARIO M6R 2N1
TEL. (416) 535-9944, 535-9956

PACZKI DO POLSKI
PACZKI MORSKIE — DOSTAWA 6-8 TYGODNI
PACZKI LOTNICZE — DOSTAWA 6-21 DNI

- Paczki są dostarczane do domu adresata, niezależnie od miejsca zamieszkania
 - Odbiorca nie ponosi żadnych opłat
 - Każdy wysyłający otrzymuje potwierdzenie odbioru
 - Wszystkie paczki są ubezpieczone
- UWAGA! Informujemy Państwa, że nie zaszyły żadne zmiany w przepisach - przyjmujemy paczki z odzieżą używaną i bez ograniczenia wagi**
- NAJSZYBCIEJ ★ NAJTANIEJ ✓ NAJPEWNIER**



Przyjmujemy zlecenia osobiste, listowne i telefoniczne
od poniedziałku do soboty w godzinach od 9 rano do 7 wieczór
393 RONCESVALLES AVE. TEL. 535 - 9944

Specjalny serwis - odbiór paczek z domu
Przyjmujemy zlecenia na owoce cytrusowe, kawę herbatę i inne produkty żywnościowe

Proces toruński w oczach dziennikarza redakcji "Der Spiegel"

S Ł U Ż B A Z G O D N A Z P R Z E P I S A M I



Na gorze Gen. Jaruzelski z małżonką
U dołu - sekretarz Milewski
Po prawej - minister Kiszczak



Tego zasłużonego zawodowca z najlepszymi powiązaniami "z wielkim bratem" można było tylko przemieścić wyżej. W 1981 r. został awansowany na członka Biura Politycznego i sekretarza KC i powierzono mu nadzоровanie z ramienia partii służby bezpieczeństwa bez kompetencji wykonawczych.

Kompetencje wykonawcze przejął bliski współpracownik i zaufany człowiek Jaruzelskiego gen. Czesław Kiszczak. Jest on od 1945 r. oficerem w Ludowym Wojsku Polskim, był na różnych stanowiskach, między innymi - zastępcą Szefa Sztabu Generalnego, od 1979-1981 szef kontrwywiadu wojskowego.

Jako minister spraw wewnętrznych próbował wyrobić sobie wśród narodu opinię liberalnego. Szczególnie wśród intelektualistów. W czasie stanu wojennego niektórzy pisarze zostali zwolnieni z internowania za jego osobistą interwencją, niektórym nawet umożliwiał wyjazd za granicę.

Większe trudności, aniżeli z internowanymi, miał minister z własnymi ludźmi, z tą "stajnią Augiasza", którą zostawił mu Milewski, mawiał tak wśród przyjaciół. Wkrótce też rozpoczął tę "stajnię". Wkrótce też rozpoczął tę "stajnię". Wkrótce też rozpoczął tę "stajnię".

W Polsce Jaruzelskiego kryły się dwa fronty, jeden między armią a siłami bezpieczeństwa, drugi zaś między pragmatykami szefa rządu a starym albo neostalinowskim "betonem" w partii.

Obydwa prowadziły walkę rywalizując między sobą aż do denuncjowania włącznie. I tak w Moskwie wiadano, że zona Jaruzelskiego, pracownik Instytutu Germanistyki PAN, zapada w wymowne milczenie, kiedy w jej obecności mówi się z sympatią o Solidarności. Także wiadano, że córka Jaruzelskiego - Monika utrzymuje przyjacielskie stosunki z kołami opozycyjnymi, a nawet niektórymi, będącymi w opresji, wspiera finansowo.

"Twardogłowi" przegrali swoją walkę już w 1981 r. w czasie przygotowywania stanu wojennego. Marzył im się zmodyfikowany model czechosłowacki - przejęcie władzy przez bezpieczeństwo, jeśli zasza potrzeba, także przy pomocy czołgów sowieckich i ostateczne wyeliminowanie wszystkich, antysocjalistycznych elementów".

Jako wstęp do tego radykalnego rozwiązania, miała posłużyć zorganizowana w 1981 r. prowokacja bydgoska, której patronował Milewski. Bez wiedzy partii i rządu, oficjalną delegację Solidarności w sali posiedzeń Urzędu Wojewódzkiego brutalnie pobito. Prowokatorzy oczekiwali, że fala protestów obejmie cały kraj i niezbędna stanie się akcja policji.

Plan nie powiódł się, władzę przejął wojsko, a nie siły bezpieczeństwa. Wtedy też Stachura, który nie chciał się podporządkować nowemu układowi sił, został przeniesiony na placówkę dyplomatyczną.

Milewski widzi, że zwłoka w działaniu grozi niebezpieczeństwem, postanawia zorganizować taką prowokację, która wywoła w całym narodzie wzburzenie, a dotychczasowy kurs Jaruzelskiego i Kiszczaka zostanie całkowicie zdyskredytowany. Uprowadzenie i zamordowanie ks. Popiełuszki zostało zaplanowane.

Niestety, ten rachunek zawiodł. Polski Papież i polski Prymas wezwali naród do zachowania spokoju, a proces toruński wywarł duże wrażenie. "Stalinowskie sieroty", jak nazywa się twardogłowych, nie mogli nawet liczyć na poparcie Kremla. Oni także zdają sobie z tego sprawę, że dla Jaruzelskiego nie ma innej alternatywy.

Abstrahując od MSW, dalszymi 5 resortami kierują generalowie, a 6 generalów pracuje dodatkowo jako doradcy. Na czele NIK-u, w którym znajdują się wszystkie tajne raporty, stał gen. Hupałowski "niebezpiecznie inteligentny oficer", jak określa go jeden z warszawiaków. Dalej jest gen. Baryła - zastępca ministra MON, a przede wszystkim główny polityk także w sprawach cywilnych, służy partii w rozstrzygnięciu różnych spraw.

W zarządzaniu państwem bierze udział na różnych stanowiskach 15 000 oficerów, zarówno służby czynnej jak i rezerwy. Przewodniczący władzy wojska, propagatorzy ostrych środków ze służby bezpieczeństwa mogą wykazać tylko pojedyncze osoby, lecz trzęsienia ziemi nie wywołają.

Szczególnie oficerowie, którzy interpretują prawo "samowolnie" muszą odejść, tak twierdzi gen. Piatek - szef IV departamentu, bezpośrednio odpowiedzialnego za śmierć ks. Popiełuszki. General został zawieszony w czynnościach, departament zreorganizowano, składa się obecnie w większości z nowych pracowników.

Przełożony Piatek gen. Ciaston, którego nazwiska nie pozwolono wymienić w procesie toruńskim, może za uratowanie swojej skóry podziękować Moskwie, jak twierdzi opozycja.

Ta z rozmachem rozpoczęta czystka zaniepokoiła i rozgniewała nie tylko pracowników SB. Także duża część aparatu partyjnego zaczęła przekazywać sygnały do centrali w Warszawie. Kosciół, a także związana z nim opozycja, nie mogą wyjść z procesu w Toruniu jako zwycięzcy.

Przewodniczący Sądu, a także adwokaci postarali się o to, żeby wykazać, że do morderstwa doprowadziły kazania ks. Popiełuszki i brak reakcji ze strony władz kościelnych.

Minister do spraw wyznań - Łopata poparł tę tezę uzupełniając krytyką byłego błąd władzy, że w odpowiednim czasie nie aresztowała księdza. Prawie tych samych słów użył główny oskarżony - Grzegorz Piotrowski.

Największym zmartwieniem rządu jest teraz nie rozpoczęty jeszcze proces o beatyfikację ks. Jerzego Polakim biskupom już nieoficjalnie podano do wiadomości, jeżeli taki proces miałby się rozpocząć - to jest to koniec jakiegokolwiek dialogu między Kościołem a Państwem.

Der Spiegel, 18 2 1985

Tum. S. CECH



Relacja ze spotkania z Maciejem Iłowieckim

Prelekcja przed powrotem

15 marca w Toronto w SPK

odbyło się spotkanie z Maciejem Iłowieckim i Jackiem Kalabinskim. Dzisiaj w numerze, tekst i omówienie. Nikomu, kto od lat czytywał "Politykę" nie trzeba mówić, kim jest Maciej Iłowiecki.

Jego popularno-naukowe felietony i eseje czytywało się tam z dużą przyjemnością.

Iłowiecki poruszał się w nich po terenach gdzie można uniknąć otwartej propagandy, uprawiać rzeczy zarazem przyjemne jak i moralnie przyzwoite.

Podobnie jak wymieniony publicysta funkcjonowało w Polsce tysiące ludzi. Zarówno bezpartyjni jak i partyjni inteligenci szukali sobie w całym systemie bezpiecznej zawodowej norki. Według moralnych standardów czasów przedsolidarnościowych, znalezienie takiego miejsca wskazywało na przyzwoitost człowieka, a zarazem nie groziło szykanami ze strony władz.

Wytworzona wśród polskiej inteligencji postawa wymagała utrzymania pewnego stylu i języka. Języka pełnego aluzji i subtelności. Języka czasopism społeczno-kulturalnych. Języka "Polityki".

Czasy się zmieniły. Iłowiecki z "Polityki" odszedł, bo zaostrozona sytuacja rozrzucała inteligencję na tych za i na tych przeciwnie.

Podczas torontonskiej prelekcji śledziłam te ślady myślenia poruszającego się znów w gąszczu, obcych emigracyjnym publicystom aluzji. Wystąpienie to było jednak dużo bardziej klarowne i ostre niż można się było spodziewać. Nie zabrakło w nim jednak elementów, które zabrzniały fałszywym tonem przypominającym najogólniej o służalczym wobec systemu roli inteligencji.

Momentami te wyrażają nikle wprawdzie, ale obecne sygnały sympatii dla nowej ekipy pozwoliłam sobie wyodrębnić w tek-

ście referatu tłustym drukiem. Przede wszystkim dla uswiadomienia czytelnikom jak miejsce w społecznej strukturze i nacisk towarzysko-propagandowy, może wpłynąć na taką, a nie inną krystalizację poglądów.

Nie znaczy to, że winię Macieja Iłowieckiego o coś w rodzaju kolaboracji. Byłby to czysty absurd. Zdamy sobie także sprawę, że prelegent na wyjeździe czuł się zapewne jak w kraju, gdy natrętny i uważny zarazem słuchacz domaga się wyjaśnień. Rozumiem też jego obawy o to, czy jest to tylko ciekawy słuchacz. Dlatego sądzę, że Iłowiecki ponosił, mówiąc o wielu sprawach, pewne ryzyko. Nie takie może jak mogło się wydawać jemu samemu i większości słuchaczy. Jego krytyka była bowiem krytyką objawów (opisanych z dużą wnikliwością), a nie dotarła do natury systemu i przyczyn zła. To jest zrozumiałe. I to nas różni od publicystów krajowych.

Również owe wspomniane drobne zyczliwości wobec generała z pewnością nie uszły uwadze czujnemu uchu pracownika konsulatów, który na sali powinien się znajdować.

Maciej Iłowiecki wraca do kraju. O ile sytuacja w nim nie ulegnie pogorszeniu, będziemy mogli go pewnie znow usłyszeć lub usłyszeć kogos z jego kolegów po fachu.

Słuchajmy ich z uwagą bo mają do powiedzenia wiele. Ale nie na klęczkach.

Oto treść referatu Macieja Iłowieckiego, który zamieszczamy z minimalnymi skrotami. Tekst, zamieszczamy bez wiedzy i zgody autora na podstawie zapisu magnetofonowego, co oznacza, że nie jest on autoryzowany. Tytuły pochodzą od redakcji.

Komentarz i opracowanie: GRAŻYNA FARMUS

Więc niesłusznie się mówi, że Polacy nie chcą i nie umieją pracować i że to jest powodem ich sytuacji. A zarazem sytuacja jest taka, że rzetelna praca nie przynosi żadnych efektów.

Jest to kraj, w którym sklepy są puste, albo zastawione rzeczami bez wartości, a jednocześnie wszystko można kupić sposobami nienormalnymi lub za wielkie pieniądze.

Jest to kraj, w którym wszyscy boją się organów ścigania, w dodatku mających nie tylko pewne możliwości, jak państwo, ale i uprawnia również do wszystkiego. Jednocześnie w tym kraju toczy się pollegalne życie kulturalne, właściwie w skali nie notowanej dotąd, można powiedzieć curiosum w skali światowej. Istnieje niemal tyle nielegalnych wydawnictw, ile jest wydawnictw państwowych.

Jest to kraj, w którym księgarnie są wypełnione po brzegi książkami. Tych książek prawie nikt nie kupuje. Natomiast te książki, których się poszukuje, nie są drukowane, albo w małym nakładzie, bo papier jest przeznaczony na tamte książki. Książki wartościowe można kupić na bazarach. Jest to kraj, gdzie nieustannie toczą się dyskusje nad gospodarką, gdzie przerywane są reformy przygotowują bez przerwy nowe reformy. Reformy te napotykają...

...opor przeroznych lobby - gospodarczych, przemysłowych i zostają dosłownie roztopione w morzu jakis przepisów, które rozmywają każdą nawet rozsądną reformę.

Jest to kraj, w którym istnieje niewiarogodnie wielki procent ludzi nieproduktywnych, zajmujących się biurokracją, zajmujących się, można powiedzieć utrudnianiem rolnikom pracy na roli.

I jest to kraj, w którym istnieją praktycznie dwie waluty - oficjalnym środkiem jest złotówka, ale wszystkie transakcje właściwie złatwia się w dolarach. Za to są ciężkie kary, ale wszyscy to robią.

Jest to kraj, w którym coraz energicz-

niej stosuje się bilans strat i zysków, we wszystkich przedsiębiorstwach i każdy wydany grosz się liczy, tępi się różne nieuzasadnione wydatki, urzędza akcje oszczędnościowe. Jednocześnie, nie ma kraju, w którym byłoby takie marnotrawstwo wszystkich, ludzkiej zdolności, pracy, energii, materiałów, surowców.

Jest to wreszcie kraj, w którym wszelkie tradycje, sposoby społecznego życia, poglądy odczuwania świata, system wyznaczanych wartości są europejskie z kręgu kultury śródziemnomorskiej, chrześcijańskiej. Natomiast sposoby produkowania, sposoby produkowania są azjatyckie - tak to można ująć w sposób sloganowy.

Jest to kraj, w którym każdy dobrze wie, że nic się nie zmienia, każdy wie, że tak dłużej być nie może i musi się coś zmienić na lepsze.

Mozna długo ciągnąć listę takich przykładów uzasadniających moje stwierdzenie, że taki kraj nie może istnieć.

Koncząc ten wątek Iłowiecki stwierdza, że w tej sytuacji pojawiły się elementy nowe. Wprawdzie opatruje tę wypowiedź ironicznie "nowe wraca" jednak dalej wydaje się być przekonany, że mowa o zupełnie nowych elementach, które występują w obecnej polskiej rzeczywistości.

"Wymienię kilka elementów tej sytuacji. Tego, co uważam za nowe.

W roku 85 mamy do czynienia z zupełnie inną Polską, niż kiedykolwiek przedtem. To jest zupełnie inny kraj, inne społeczeństwo, inna również władza, inne idee, inne koncepcje poprawy i wobec tego władza w sensie socjologicznym jest przede wszystkim inna. Otoz nie są to rządy zawodowych, jak to się mówi brzydko, aparatczyków. W każdym razie nie oni mają głos rozstrzygający. Są to rządy wyższych oficerów armii w sojuszu z tzw. liberalami partyjnymi. I to co można by nazwać pewną mentalnością wojskową, ma tu pewne znaczenie, bo oficerów tak samo (nie boję się tu tego powiedzieć, mimo że wiem, że nie będzie to tu przychylnie przyjęte) oficerów cechuje tak samo jako wielu Polaków, drazni i niepokoi to marnotrawstwo, ten brak jakiegos dyscypliny, bałaganu, biurokracja, ta niegospodarność. Ale oficerowie, jak i wszyscy tkwią w tym absurdzie. A ponadto stosują wojskowy sposób działania, który się sprawdza w wojsku, nie sprawdza się w skali państwa. To znaczy - ostra kontrola wykonania, ostre i precyzyjne zarządzania, kary za niewykonanie. Jest oczywiście, że tą metodą organizm społeczny rządzić się nie da. Nie da się przynajmniej sprawnie sterować - stąd liczne kłopoty.

Niemniej chciałem państwu powiedzieć, że jest faktem, że ten krotki okres po zamachu stanu, kiedy między rządami, zwłaszcza w małych miasteczkach, na prowincji tych różnych skorumpowanych dawnych gierkowskich aparatczyków a obecnie rządami pronowców - bo na prowincji głównie, jako przedstawiciele społeczeństwa rządzą pronowcy. Ten krotki czas pomiędzy, kiedy rządzili komisarze wojskowi jest uznawany za najlepszy okres w tym okresie po 13 grudnia. Kiedy przynajmniej zachowana była pewna dyscyplina, ten porządek i jednak ukrocone te kradzieże, łapówkarstwo itd.

Ta druga część obecnego sojuszu władzy czyli ci liberalowie partyjni to jest coś w rodzaju Rakowskiego, Barcikowskiego itd. Zawsze byli oni uważani za skrzydło partyjne. Otoz oni teraz realizują swoje pomysły z ostatnich lat epoki Gierka. Kiedyś przykład Rakowski napisał taką książkę (nie pamiętam dokładnie tytułu) - Jaka powinna być ta Polska, jakie zmiany. I otoz teraz te zmiany są realizowane. Można powiedzieć, że obecnie w Polsce realizowany jest plan najbardziej liberalny i pragmatyczny, jaki w ogóle mógł powstać w Polskiej Zjednoczonej Partii Robotniczej. W tym skrzydle.

Ale to jest wszystko za późno. To jeszcze może pod koniec epoki Gierka, może by się to jeszcze udało. Teraz jest za późno.

Teraz społeczeństwo chce już znacznie więcej, rozumie już więcej. I to wszystko jak zawsze jest w tym systemie spóźnione. I stąd taki pewien paradoks. Rządzą liberalowie tak zwani, którzy byli kiedyś nawet wychekiwani z nadzieją. Ten Rakowski, jego grupa itd. Ale dzisiaj są zniechęceni. I nie mogą tego zrozumieć. Co się stało właściwie?

W tej władzy zasadniczo nowym elementem jest rozdział między partią a rządem, co dawniej się właściwie pokrywało. Teraz jest to znacznie wygodniejsze. Dlatego, że niepopularna czy niewłaściwa decyzja rządu może być natychmiast przez partię "To nie my tylko oni".

Przynajmniej w jednym aspekcie, że tak można powiedzieć, pierwszy raz w historii PRL władza przestała mówić brednie. To znaczy przestano nam wmawiać, że żyjemy w najlepszym ustroju na świecie, że jesteśmy najbardziej wolni, że to, że tamto, świetlana przyszłość. Nie, wprost. Teraz się mówi "zjemy w takim to a takim miejscu geograficznym, w takim to a takim położeniu geopolitycznym i nic tego nie zmieni". A Zachod, jak zawsze, przepraszam za wyrażenie, ma nas tam gdzie ma. Przehyliśmy wielki kryzys, który zresztą trwa dalej, gospodarka się rozpada, jest w stanie rozpaczliwym. 13 grudnia uratowaliśmy was przed czymś znacznie gorszym.

Teraz też ratujemy was przed rządami "czarnej sotni". Ani my ani wy nie mamy innego wyjścia. I wszyscy musimy pracować, żeby przetrwać kryzys. A ci, którzy myślą o czymś innym, obiektywnie pogarszają sytuację, bo przeskakują wydobyciem kraj z nędzy. Pogarszając, a ponadto prowokują różne skrajne własnie tzw. "czarne sotnie", różne "Grunwaldy" do działań siłą.

Więc mówię nam. Przestaniecie marzyć, a zacznijcie pracować. Niech każdy zajmie się zarządzaniem swojego życia, bo tylko już to może sobie poprawić najwyżej. I jest to nowa koncepcja w tym systemie. Moim zdaniem bardzo skuteczna. I jest to koncepcja do dyskusji. Powiedzmy.

I jest to koncepcja mniejszego zła. A to ma znaczenie psychologiczne. Bo wielu ludzi sądzi, że pozostał wybór pomiędzy większym a mniejszym złem. I w każdym razie ta koncepcja pozostaje jakby taką półoficjalną legitymacją rządów generała Jaruzelskiego.

Kolejnym drugim tym razem najważniejszym elementem jest nowy stan ogromnej większości polskiego społeczeństwa po tym niezapomnianym okresie od połowy 80-tych roku do końca 81, po doswiadczeniach Solidarności, po wizytach Jana Pawła II, po morderstwie księdza Popieluszki.

Mozna bez przesady powiedzieć, że w wymiarze duchowym Polska stała się znowu Polską. Jest faktem, że ludzie poczuli nową siłę, obudzili się z uspiania, zyskali poczucie tożsamości, jakas szczególną braterską solidarność. Przez małe s. Można powiedzieć, że naród w całości uzyskał jakby wewnętrzną wolność. I jest to szczególnie rodzaj wolności, który jak myślę pozwoli wiele przetrwać.

Niekczemność zostaje dzisiaj izolowana. Pozostaje na małych wyspach w tym narodzie. To nie oznacza, że jest jej mało. Ale bywa wygnana właściwie z życia społecznego. Mamy więc po raz pierwszy do czynienia w tego rodzaju systemach jak na wschodzie Europy z pewnym odrodzeniem podmiotowości społeczeństwa, jak to mówią socjologowie. I ze zrozumieniem powszechnym już teraz, że ma ona teraz pewne niezbywalne prawa i że może być samemu egzekwować. To jest dla Was rzecz oczywista. Ale tam nie jest oczywista.

Fakty i przemiany w świadomości społecznej mają wymiar historyczny. Rzeczywiście oznacza on początek końca pewnego stałego układu, który trwał i trwa nadal w wielu z tych państw. Koniec, powiedziałbym nawet, pewnego systemu politycznego i początek końca pewnych idei, które kiedyś, być może niektórym z nas wydawały się nawet atrakcyjne.

PARADOKSY NA ZJAWISK POWIERZCHNI

Iłowiecki zastrzega na początku, że złożoność zjawisk w Polsce uniemożliwia ich pełny obraz. Opowie więc - uprzedza - cokolwiek. Punktem wejścia jest znana anegdota o zrywie. Takie zwierzę - powiedział król Francji, nie może istnieć. Porównując Polskę z zyrąfą prelegent stwierdza:

"Cos takiego jak nasz stary kraj istnieć nie może, jest nie do pojęcia".

I to stwierdzenie staje się punktem wyjścia do szukania paradoksów polskiej rzeczywistości.

Jest to bowiem kraj, jak głosi oficjalna doktryna, który ma po raz pierwszy od 300 lat zabezpieczone granice przed obcymi wojskami, ale obce wojskamogą w każdej sekundzie wkroczyć do tego kraju. Kraj, który zawsze od stuleci był zdradzany i sprzedawany przez sojuszników, którym był zawsze wierny do końca, i który nadal kocha tych sojuszników, mimo że na nich liczyć nie może.

Jest to kraj, który im mocniej jest ścisany tym większy stawia opór, ale w każdej chwili jest zdolny zrobić wszystko dla kogos, kto go porwie za sobą za dobrą wolę i szczerosc, i który ciągle wierzy, że taki się znajdzie.

Jest to kraj, który dobrze wie, że nie wyjdzie z kryzysu bez ciężkiej pracy, morderczej pracy, któremu mówi to bez przerwy. Jego własny rząd i wszyscy wokół. Ale w tym kraju poza niewielkimi grupami jak gornicy czy hutnicy nikt właściwie nie pracuje, prawdę mówiąc, choć każdy jest zajęty od rana do wieczora. Ale nie pracuje nie dlatego, że jest leniwy, ale wie, że dobra praca jest nieopłacalna po prostu. Jest tego nauczony nawet nie przez 40 lat, ale od 200 lat, własnie poza małą przerwą 20-letnią. I ze efektów w tym systemie gospodarczym żadna praca nie przyniesie.

WARSZAWSKIE KOMENTARZE

Od naszego własnego korespondenta z Warszawy

Polska paranoja

Przypomniała mi się anegdota, jeszcze z czasów Gierka, ponoc stuprocentowo prawdziwa. Do jednej z większych warszawskich fabryk przyjechała ekipa Japonczyków, aby zainstalować jakieś urządzenie. W drugim dniu pracy jej kierownik pyta poufnie polskiego brygadzystę - dlaczego strajkujecie? Siła skojarzenia nasuwa inną anegdotkę, na pewno prawdziwą. W jakimś felietonie, czy wypowiedzi pro-rządowego zurnalisty, pojawiła się "jadowita złośliwość" - oto Lechowi Wałęsie nie udało się zbudować w Polsce drugiej Japonii! Wałęsa odpowiedział na to z refleksem i opanowaniem - wam też się nie udało. Podtekst jest jasny, w szesnastym miesiącu w PRL można zbudować co najwyżej kurkniek, czterdziestu lat to trochę dłużej. Nikogo nie namawiam do budowania drugiej Japonii. Za bardzo przesiałam racjonalistycznym "kultem jednostki" - a to prawo do samorealizacji, opieka państwa, równe szanse itp., żebyśmy miała zachwycać się rozwojem gospodarczym za cenę oświeconego neofeudalizmu. W ogóle daleka jestem od ślepego zachwyty Zachodem, w tym Japonią, bo gospodarczo i ustrojowo Wschód konczy się dla mnie na Sachalinie, jak dla każdego przeciętnego Polaka. Najsympatyczniejszą wygląda jeszcze Szwecja, najbardziej socjalistyczny kraj na świecie. Ale jak długo może jeszcze przetrwać ta żywa utopia, jeśli bogaci, "zjadani" przez podatki na rzecz uboższych, już rozpoczęli masowy exodus, zabierając, rzecz jasna, ze sobą swoje kapitały do państw o łagodniejszej progresji podatkowej? Trzeba chyba pogodzić się z tym, że dobry system gospodarczy i polityczny nie istnieje (każdy ma wady), są tylko lepsze i gorsze. System "socjalistyczny", w przeciwieństwie do socjalistycznego, zalicza się do najgorszych. Związek Radziecki nie zmienił się może tak bardzo od czasów caratu - dalej trwa "przywiązanie chłopca do ziemi", wyzysk itd. Rosja wlokła się w ogonie Europy pozostając za nią w tyle o całe stulecie. Po prostu niewiele się zmieniło, mimo szpiegostwa przemysłowego, noblistów w naukach ścisłych, nowoczesnego przemysłu zbrojeniowego i efektownych popisów Łunochoda. W tym miejscu nie mogę oprzeć się pokusie przytoczenia wzmianki sprzed roku czy dwóch, kiedy Przegląd Techniczny był jeszcze znakomitym pismem, czyli przed zastąpieniem części jego redakcji politrukami z Żołnierza Wolności. W piśmie tym, w rubryce Nowości Techniczne znalazła się wiadomość, że KC KPZR zaleciło szersze upowszechnienie komi jako siły pociągowej w rolnictwie. Można przypuszczać, że następną nowością techniczną będzie trójpolowka. Inaczej ma się sprawa z krajami, które w mrocznej kapitalistycznej przeszłości miały systemy gospodarcze i polityczne nie gorsze, niż reszta cywilizowanego świata. Przez pierwszy okres przynależności do "przodującego" systemu bazowały one na spuściznie tych mrocznych wieków, o czym wstydliwie milczano, chociaż to poniemieckie fabryki czyniły np. Czechosłowację tak ważnym dostawcą broni dla RPA i różnych efemerycznych reżimów, nieodmiennie bratnich, jak reżim Idi Amina w swoim czasie (w przeciwieństwie do RPA, która oficjalnie jest "be"). Polska także radziła sobie dzięki pamiętkom przeszłości, правда, że gorzej, bo była znacznie bardziej zniszczona. Jak głupi żart brzmi dzisiaj stwierdzenie, że obecny stan bazy materialnej gospodarki polskiej jest gorszy, niż po zakończeniu wojny. Niestety, szumnie celebrowana odbudowa kraju polegała głównie na chałupniczych remontach i wznoszeniu obiektów propagandowych, równie brzydkich, co bezużytecznych. Później przyszyły eksperymenty gospodarcze, dobijając wszystko, co jeszcze funkcjonowało. Tu żarcik (import z ZSRR) wiadomo, że

wschodnioeuropejski komunizm nosi oficjalnie miano naukowego. Pytanie do radia Erewan - Jeśli ten komunizm jest taki naukowy, czemu nie wyprobowano go najpierw na szczurach? Z całą naukowścią naszego systemu wposazenie fabryk włókienniczych i cukrowni w Polsce pochodzi w dużej części z początków stulecia, czyli są to zabytki, które nadawałyby się do muzeum, gdyby nie oplakany stan techniczny - wynik nadmiernego zużycia, przeciążenia i braku remontów - zjawisk normalnych w "planowej" gospodarce, nastawionej wyłącznie na wykonanie planu rocznego, i charakteryzującej się ideologiczną, a nie zawodową kompetencją kadry kierowniczej. Tu znowu anegdota (bardzo dużo dzisiaj tych anegdotek). Zdarzyło się, co często się zdarza, że dyrektor przedsiębiorstwa produkującego maszyny budowlane został służbowo przeniesiony na stanowisko dyrektora Stołecznego Przedsiębiorstwa Handlu Wewnętrznego - przedsiębiorstwa, w którego gestii znajduje się sprzedaż detaliczna drobnych wyrobów przemysłowych. Z nastaniem nowego roku obrachunkowego plan obrotów przedsiębiorstwa został podwyższony. Co wtedy zrobił dyrektor? Rozwiązał problem w najprostszym sposobie - podpisywał po milione do planów miesięcznych podlegających mu sklepów. W jaki sposób sklep może mieć obroty o milion złotych wyżej przy tej samej ilości towarów, personelu i nie zmienionym czasie pracy, jeśli poprzedni plan wyczerpywał już możliwości? Na postawione pytanie nie odpowiem ani ja ani chyba nikt inny, gdyż takiego sposobu nie znaleziono. Planów nie wykonano i po pewnym czasie zostały obniżone do poprzedniej kwoty. Dyrektor w końcu dowiedział się, że guzik jest tanszy niż żuraw budowlany, a do sprzedania majątek za milion złotych trzeba więcej pracowników i czasu niż do sprzedania spychaczy za tę samą sumę. W międzyczasie pracownicy sklepów nie dostawali premii za wykonanie planu, płacąc haracz za ignorancję dyrektora. Czysta oszczędność dla przedsiębiorstwa.

Czy zdarzają się dyrektorzy zorientowani w pracy powierzonych im przedsiębiorstw i starający się dbać o pracowników? Oczywiście, nawet miewają sukcesy. Zwykle jednak nie trwa to długo. Przenosi się ich do innych przedsiębiorstw, na niższe stanowiska, na wyższe stanowiska (gdzie grzęzną w powodzi papierków), na zasłużoną emeryturę, na grzybki, albo sami rezygnują. Tacy ludzie robią bowiem zamieszanie, zakłócają spokój zwierzchników, są niewygodni, albo co gorsza wiedzą lepiej od swoich przełożonych. Być może mądrzejszym od ministra nie jest chyba specjalnie trudno. Pod tym względem panuje demokracja - nie ma takiej mierności z awansu partyjnego, która by się nie nadawała na to stanowisko. Czasem ministrowie zmieniają się, a w ich cieniu trwa przez lata wiceminister znający się na przedmiocie i nawet mówiący poprawnie, jak to miało miejsce w resorcie rolnictwa. Niestety, to także niewiele zmienia w ogólnym obrazie sytuacji. O "błędy i wypaczenia" wyższego szczebla oskarża się szczebel niższy, poprzedników, albo jeszcze wygodniej - przeciwników politycznych. Wszelkie koszty ponosi społeczeństwo. Tutaj żarcik a propos kosztów - "Jaki jest najbogatszy naród na świecie?" - Żydzi, bo płacą za wszystko". Społeczeństwo polskie (tzw. masy) także jest najbogatsze, a nawet tym bogatsze im biedniejsze.

Jeszcze w rozkwicie Solidarności zaczęła się kampania propagandowa obarczająca ją odpowiedzialnością za pogłębiający się kryzys gospodarczy. Jej autorzy zapędzili się nawet do tego stopnia, że w pewnym momencie zapomnieli o drugim winnym - Gierku i S-ka Ba, pojawiły się

nawet ulotki i plakaty ostro sprzeciwiające się "fali strajków", tej przyczynie recessji. Plakaty miały sprawić wrażenie, że protestującym jest "zdrowy rdzeń" polskiego społeczeństwa. Na szczęście to fałszerstwo nie udało się, gdyż tylko MSW jest na tyle bogate, by drukować ulotki na papierze III klasy (dla porównania - książki drukuje się na papierze V klasy, oczywiście oprócz dzieł Lenina i przemówień Cedenbauma). Podejrzewam, że część ludzi dała się mimo wszystko nabrac na gaworzenie o zaborczych skutkach strajków. Mało kto wiedział, że spowodowały one w pierwszym półroczu 82 r. tylko 2% przestoju produkcji. Pozostałe 98% wynikało z nierytmiczności dostaw, braku części zamiennych do maszyn, awarii, absencji chorobowej, czyli tego co było, jest i będzie związane z gospodarką socjalistyczną, przez jej specyficzną "organizację" i równie specyficzny stosunek do "bazy materialnej i siły roboczej". W oficjalnych doniesieniach o strajkach nie było też mowy o tym, że zakłady pracujące w sposób ciągły strajkowały częściowo lub symbolicznie - robotnicy za bardzo szanują własną pracę, aby marnować jej rezultaty. Strajki nie miały przynosić szkód, bo to na władzach

nie robi wrażenia, ale byc demonstracją solidarności pracowników.

Doskonałym i bardzo śmiesznym przykładem różnicy w stosunku do pracy władz i społeczeństwa była sytuacja w Zakładach Mechanicznych Ursus, w pierwszych dniach "wojny". Ursus został zmilitaryzowany, dla "zapobieżenia przestojom, strajkom i sabotazowi". Jak wszystkie zmilitaryzowane zakłady pracy otrzymał nowego zwierzchnika - komisarza wojskowego. Przez pierwszych parę tygodni produkcja Ursusa wynosiła jeden ciągnik tygodniowo. Jeden! Komisarz doszedł do wniosku, że produkują robotnicy i wszystkich "objających się" inżynierów i techników skierował do odsnieżania. Na szczęście była zima, więc nie musieli malować trawy na zielono. To oczywiście w ramach zaprowadzania ładności i porządku. Dzięki podobnym akcjom Polska w stanie wojennym zyskała najstarszanniej pomalowane słupki przydrożne. Obawiam się, że symbolizuje to całą bieżącą "odnowę", socjalizm w mundurku.

A ludzie? Są coraz bardziej zmęczeni, zniechęceni i zdemoralizowani.

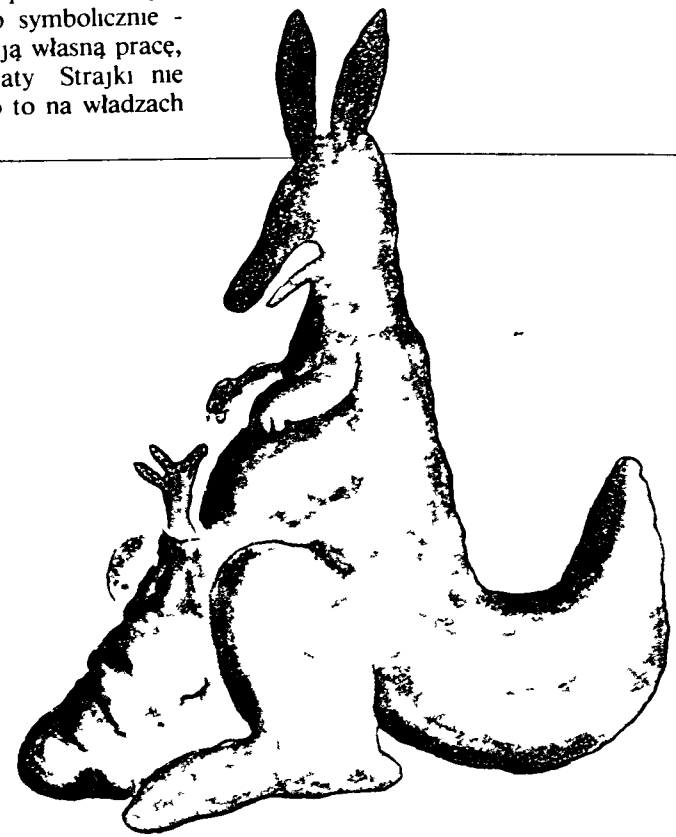

CZYTANE

Coraz trudniej opędzić mi się przed myślą, że tzw. odważne tematy w PRL-owskiej prasie egzystują na zasadzie kłapy.

MIĘDZY

bezpieczeństwa. Skoro wiadomo, że np. co 70 Polak jest zagrożony cukrzyką (informacja Panoramy) jest prawie pewne, że lu-

WIERSZAMI

dzie o tej chorobie słyszą i mówią, że dochodzą do nich wieści o perypetiach z leczeniem - więc warto rąbnąć śmiały artykuł, który będzie oceniony właśnie jako taki i skanalizuje tym samym część niezadowolona. Mało kto nie zetknął się, w rodzinie lub wśród znajomych, z narodzinami dziecka, czyli, że horrory ze szpitali położniczych obiegają z ust do ust cały kraj. Wobec tego Kobieta i Życie publikuje tekst "O zdrowie noworodków", z którego niestety nic pozytywnego dla owego zdrowia nie wynika.

Rzeczywiście, statystyka bardziej podobna tu do tej z Trzeciego Świata - 1 położnik na 25 tys. pacjentek, a pediatra na 5 tys.

Zrodził zła upatruje się oczywiście w minionym okresie gierkowskim, kiedy to, przy braku łozek położniczych polikwidowano izby porodowe "chyba absolutnie przedwcześnie" jak pisze autorka "Chyba" i "absolutnie". Jak określić taki styl? Najtrafniej jako bojaźliwy, no ale nie o stylizację akurat chodzi, więc zostawmy te rozważania. Doskonale pamiętam, że w epoce zamykania izb porodowych pisano o tym, iż stoją pustką, bo kobiety z prowincji nie chciały rodzić w "placówkach, które we współczesnym leczeniu nie powinny już istnieć". Pewnie to i była jakaś prawda, lecz jak było, tak było, najważniejsze jest dziś

"Ciasnota na oddziałach położniczych jest w wielu szpitalach taka, że trudno przecisnąć się między łozkami, kobiety do ostatniej chwili siedzą na korytarzu, rodzą nierządno na wózkach. W dodatku na drugi lub trzeci dzień po porodzie odsyłane są do domów, jeszcze ze szwami, a czasem z niezaszczepionym lub chorym dzieckiem. Poł biedy, gdyby i matki i dzieci miały później zapewnioną fachową opiekę lub w razie konieczności szybką pomoc medyczną. Z tym jednak bywa różnie, a w rejonach wiejskich, gdzie deficyt lekarzy pediatrow i położników jest ogromny - całkiem źle".

F I L M

A Love in Germany



O tym, że blisko pół wieku temu Niemcom (lub Niemkom) nie wolno było zadawać się z Polakami, wie się u nas w Kraju dość powszechnie

W końcu, mieliśmy tysiące, jeśli nie miliony, przykładów barbarzyńskiego traktowania "winiących" takowej "zbrodni", która skądinąd wydawała się uzasadniona gdy się weźmie pod uwagę fakt, iż nie wszyscy Niemcy nosili wtedy czapki z trupimi czaszkami

Mam zatem prawo sądzić, że Andrzej Wajda zabierając się do przeniesienia na ekran powieści Rolfa Hochhutha, traktującej o takimż właśnie przypadku, miał na uwadze przede wszystkim widza zagranicznego i w dodatku młodego, dla którego całe to zdarzenie mogło stać się interesującą lekcją historii

Film "A Love in Germany" zrealizowano zresztą w Niemczech, przy przeważającym udziale aktorów niemieckich i, zapewne, na zamówienie niemieckiego producenta

Losy naszego najlepszego reżysera, mniej więcej od czasu zdlawienia Solidarności, wydają się być mocno pogmatwane. Wygląda na to, że chciałby on bardzo zrobić jakiś rzetelny film w Polsce i o Polsce, ale ktoś się temu sprzeciwia zbyt dobrze pamięta się tam podniecenie (i komentarze) ludzi oglądających "Człowieka z marmuru", "Bez znieczulenia" względnie "Człowieka z żelaza". Naturalnie, gdyby Wajda zechciał opowiedzieć swoim rodakom o jakichś innych kwestiach - na przykład, o pozytywnej funkcji stanu wojennego - otrzymałby natychmiast wszystko, nie wyłączając uznania "czynników" i nagrody państwowej. Tymczasem jednak, Andrzej Wajda nie bardzo pali się do powielania wzorów lansowanych z takim uporem przez Wionczków, Kowalskich, Porebow i im podobnych

Podjężewam, że nie chce też zwiękslować swoich zainteresowań na tematy stroniące od współczesności, jak to praktykują chociażby Kutz czy Kawalerowicz. I trudno mi się dziwić. Milczenie w sytuacji, gdy chce się krzyczeć, da się w tej branży usprawiedliwić albo tym, że jest się nowicjuszem i nie ma się szans na obiektywizm bez ryzyka zrujnowania własnej kariery, albo też tym - ujmując rzecz lapidarnie - że będąc już mistrzem, z trudem odróżnia się płwociny od deszczu

Wajdę nie sposób wpasować w to pierwsze, a od drugiego sam skutecznie ucieka. Otoż w trakcie swych sporadycznych wycieczek w kraju, tworzy on wyłącznie dla teatru, co

z uwagi na bardzo szczupłe grono odbiorców zyskuje niemiłą aprobatę cenzury, zaś jemu przynosi sporo satysfakcji. Życiem Wajdy jest jednak film i wielki reżyser stara się nam o tym ciągle przypominać

Charakter jego twórczości jest szalenie uniwersalny, a w każdym razie może być taki, gdy Wajda tego zechce. Stąd też, gdy tylko znajdzie się na Zachodzie, ma sporo konkretnych propozycji na reżyserowanie filmów. Andrzej Wajda jest jednak szalenie wybrednym artystą, a ponadto - jak sam kiedyś oświadczył - nie lubi pracować poza granicami Polski

Jego "zachodnia" filmoteka uwzględniła do tej pory jedynie kilka tytułów, co w perspektywie całego dorobku i światowej sławy, nie wygląda zbyt imponująco. Tak na dobrą sprawę, można tutaj wspomnieć o angielsko-jugosłowiańskiej koprodukcji "Bramy raj" ("The Gate to Paradise"), o zachodniemieckiej trawestacji słynnej powieści Bułhakowa "Mistrz i Małgorzata"

noszącej filmowy tytuł "Pilate i inni" (Pilatus und andere - ein Film für Karfreitag), i wreszcie - o zupełnie niedawnej próbie zrekonstruowania dramatu Rewolucji Francuskiej w urzekającym filmie "Danton" (gwoździ scisłości, Wajda zrealizował także nowelę "Warszawa" dla międzynarodowej produkcji "Miłość dwudziestolatków" oraz jugosłowiański obraz "Powiatowa Lady Makbet")

No, ale jak już wspominałem - dla Andrzeja Wajdy dzisiejsze kręcenie filmów w Niemczech Zachodnich, albo we Francji, nie jest tym samym, czym było kiedyś. Tu już nie chodzi o zabawę w kino w imię powiększania kapitału doświadczeń, stawką jest zdyskontowanie swoich ambicji twórczych, wyrzucenie z siebie wszystkich pomysłów, zamierzeń, koncepcji, których przecież nie usmiercono w Wajdzie, które nadal są immanentną częścią jego talentu. Stąd chyba, mamy ten fenomen. Wajda wkrótce po "Dantonie" jeszcze raz decyduje się na współpracę z zachodnim producentem i realizuje "A Love in Germany"

Czy rzeczywiście jest to film, w którym, jak chcą torontonscy recenzenci, nie ma nic poza historią tragicznej miłości? Na pierwszy rzut oka, trudno odmówić im racji

Oto przenosimy się do miasteczka Brombach (chyba gdzieś w Bawarii), gdzie pomimo szalejącej wojny i panoszenia się na-

zizmu, życie toczy się dość ospale i jakby od niechcenia. Owszem, widac mundury gestapowców, powiewające flagi ze swastykami i zatroskane żony oczekujące wieści z dalekiego frontu - wszystko jest jednak przesłonięte tą kotarą małymiaścizkowego trwania "z dnia na dzień"

Paulina Kropp (Hanna Schygulla), główna bohaterka filmu Wajdy, również doświadcza uroku tego trwania. Albo raczej doświadczała, jako, że od pewnego czasu uwikłana jest w niezwykle i wielce niebezpieczny związek ze Stanisławem (Piotr Łysak). Niebezpieczny, bo Stanisław jest polskim więźniem wojennym, wywiezionym na przymusowe roboty do Niemiec

Nazistowski kodeks moralny jest stosunkowo prosty o jakimkolwiek współzyciu między przedstawicielką wybranej rasy i niewolnikiem słowiańskim, nie może być mowy, winnych takiego wykroczenia musi spotkać surowa kara. I co z tego, że Paulina i Stanisław mają się ku sobie, że są oddani sobie bez reszty. Prawo jest przecież prawem, no a nazisci wiedzą już najlepiej, jak je egzekwować. Film ma więc tragiczny koniec i muszę powiedzieć, jest ogromnie przygnębiający

Upierałbym się jednak przy zdaniu, że "A Love in Germany", to nie tylko dzieje nieszczęsnych kochanków Wajda nie byłby Wajdą, gdyby ten film opowiadał jedynie o miłosnej ekstazie. W rzeczy samej, nie trudno dopatrzeć się tam czegoś większego. Otoż polskiego wieszca filmu pasjonują, niemal od zarania jego przynędy z filmem, zmagania ludzi z historią

Wajda jest przy tym realistą. Jednostka, choćby najinteligentniejsza, najwytrwalsza, nie ma szans w potyczce ze swoim przeznaczeniem. Pisany przez kogoś innego, nieznanego. W "A Love in Germany" pozornie nie widzimy tego konfliktu. A jednak czuje się jakiś dysonans, jakiś niezwykłość w tej skądinąd typowej (dla tamtych czasów) historii. Przeraza mianowicie owa nieuchronność z jaką dokonuje się tragedia tych dwojga zakochanych ludzi. Jest to trochę niepojęte, bo w Brombach nie ma w zasadzie bardzo złych Niemców (może z jednym wyjątkiem - zazdrośnej sąsiadki Pauliny, Marie Wyler granej przez Marie-Christine Barrault) i nawet szef miejscowego Gestapo Mayer (Armin Mueller-Stahl) jest w swojej funkcji bardziej groteskowy niż przerażający. Mam wrażenie, że Wajda umyślnie stworzył ten kontrast, chcąc zademonstrować jak funkcjonują mechanizmy totalitaryzmu. Nie ma doprawdy znaczenia, w jakim stanie są jego poszczególne tryby, byleby kręciły

się w tę samą stronę. Raz rozpoczęty terror napędzał się postuszeństwem ludzi, którzy wcale nie musieli być kapitanami niemawisci, wystarczy, jeśli bali się przepisów, donosów i szpicli. Chociażby w takim stopniu, jak mieszkańcy Brombach. To, w jakimsensie tłumaczy paradoks tej historii śmierci Stanisława i potępienia Pauliny, ku raczej miernemu ukontentowaniu ich przeladowców

"A Love in Germany" nie jest jakimś arcydziełem, aczkolwiek trudno formułować poważniejsze zarzuty. Najoryginalniejszy, również z naszego punktu widzenia, jest tutaj dobor aktorów

Hanna Schygulla (znana m.in. z filmów "Matzenstwo Marii Braun", "La Nuit De Varennes") uchodzi dzisiaj w Niemczech za gwiazdę numer jeden, i można się spodziewać, że film Wajdy jedynie zwiększy jej cenę

Partneruje jej Piotr Łysak - bodaj największa niespodzianka obrazu Andrzeja Wajdy. Ten 26-letni "naturalszczyk" (Łysak nie jest aktorem zawodowym, studiował i studiuje psychologię, a filmem zajmuje się niejako od przypadku) przebywa poza Polską od 1981 roku i aktualnie jest rezydentem Edmonton. Zanim wyjechał z kraju, miał tam opinię świetnie zapowiadającego się aktora, głównie dzięki filmom Marczewskiego ("Zmory") i Petelskich ("Urodziny Młodego Warszawiaka"). Wajda decyduje się na zaangażowanie Łysaka, sporo ryzykował, bo przecież ten ostatni zniknął z planu kilku dobrych lat temu. Eksperyment powiódł się jednak Stanisław w wydaniu Łysaka jest może nieco zanadto egzaltowany, spontaniczny i przez to nie tak autentyczny, ale są to w sumie drugorzędne detale

Schygulla i Łysak mają mocne wsparcie w pozostałych aktorach, z których większość należała kiedyś do ekipy Rainera Fassbindera (m.in. Mueller - Stahl, Elisabeth Trussenaar). Wreszcie, w "A Love in Germany" pojawia się na krótko Daniel Olbrychski, co - muszę przyznać - budzi w człowieku tyleż radości, co i nostalgii

I jak tu nie wierzyć w paradoksy ludzkiego żywota. Siedzę oto w torontonskim kinie, oglądając zachodniemiecki film Andrzeja Wajdy, podziwiając w tym samym czasie dwóch, jakże różnie ukształtowanych aktorów tego, który nie zdążył stać się legendą, i tego, w którym widziano kiedyś uosobienie buntu mojego pokolenia

JANUSZ PIETRUS

dzieci - niż do europejskiej. Ale i w szpitalach z reguły nie jest najlepiej

"Jeśli na jednej sali leży po porodzie kilkanaście matek, którym szesc razy dziennie przynosi się noworodki do karmienia - to jakże łatwo mogą się tam zarazić choćby zwykłym katarem, który tak często przekształca się w poważną infekcję. Nie jest także bez znaczenia, że szpitale rzadko tylko dysponują wydzielonymi oddziałami septycznymi, zapewniającymi chorym noworodkom i niemowlętom pełną izolację. W praktyce rzadko bywa możliwość izolowania ich od zdrowych - często natomiast trafiają na oddziały dziecięce - gdzie stykają się z kolei z różnymi chorobami zakaźnymi"

Tyle, że malenstwa mają okazję zarazić się nie wyłącznie taką drogą

"Opieka nad noworodkiem w szpitalach jest niedostateczna. Dyżury, zwłaszcza nocne, na wydziałach noworodków pełnią

mi starszymi. Kiedy lekarz przechodzi z jednego oddziału na drugi istnieje możliwość zakażenia noworodków"

Podczas inspekcji przeprowadzonej przez lekarzy wojskowych - a jakże, "okazało się, że w jednym ze szpitali położnice w ogóle nie są kąpane, a noworodki obmywa się tylko zimną wodą, bo nie ma ciepłej. W innym używano do zabiegów narzędzi, a w jeszcze innym puszki do sterylizacji były brudne i przepalone"

No coż, raporty mogły być wręcz pełne oburzenia, szpitalom za żołtymi firankami - wojskowym i rządowym - nie brak przecież niczego, łącznie ze strzykawkami jednorazowymi, podczas gdy np. w Warszawie pielęgniarki rejonowe (to już wieści z listu) robią kilkumiesięcznym pacjentom zastrzyki strzykawkami i igłami wielokrotnego użycia, przy czym igły bywają grube, takie jak do pobierania krwi. Nie bardzo się dzi-

wię, że malenstwa mają potem przez kilka tygodni twarde guzy w miejscach zastrzyków

Zakazania, brak opieki lekarskiej, brak leków (bywa, że nawet roztworu penicyliny, który można podawać doustnie, choć Polska jest - lub była - akurat jednym z wielkich producentów antybiotyków) - a w dodatku polskie noworodki przychodzą na świat już w nie najlepszej kondycji

"Dzisiaj już wiadomo, że na rozwój płodu wpływa stan zdrowia obojga rodziców, czynniki środowiskowe oraz warunki i tryb życia kobiety w ciąży. Wiele rozmaitych chorób i anomalii genetycznych noworodków związane są także z uszkodzeniem płodu wskutek narazenia kobiety na stres chemiczny i mają swoje źródło w karygodnych warunkach ekologicznych, w jakich żyjemy. Nie jest również bez znaczenia dla zdrowia i życia przyszłego dziecka codzienne zaganianie, zabieganie kobiet, kolejki, scisk w tramwajach, autobusach"

Trudno się dziwić, że polski wskaźnik śmiertelności niemowląt należy do najwyższych w Europie - 19,3 na tysiąc. Autorka Kobiety i Życia tłumaczy go, poza wszystkimi zaprezentowanymi tu już przyczynami, także nieszczególnym naszym zamiłowaniem do higieny. Co jest smutną prawdą tylko. Tylko, że nawyki higieniczne Czechów, a zwłaszcza już Niemców i ich przede wszystkim, można porównać z nawykami np. Szwedów. Tymczasem wskaźnik śmiertelności niemowląt wynosi w Szwecji 6,7 na tysiąc, w Finlandii, 7,6, w Czechosłowacji, 18,4, w NRD - 12,1, a w Polsce owo fatalne 19,3

I cyfry zdradzają całą prawdę. Na ochronę zdrowia, dział "nieprodukcyjny", brak pieniędzy w "obozie pokoju". Potrzebne są na cele produktywniejsze, jak przemysł ciężki. Czytaj zbrojeniowy, lub związany ze zbrojeniami choćby pośrednio

KAROLINA JANKOWSKA

LISTY LISTY

Do napisania tego listu skłonił mnie list ks Edwarda Ewczynskiego pt "Przeciw krytykanctwu"

Z treści listu wynika, że redakcje pism jak i piszący listy czytelnicy próbują dzielić księży pracujących wśród Polaków w Toronto. Ja odważam się powiedzieć, że nikt z piszących nie stawia sobie za cel - podziatłów. Podziatły takie niewątpliwie są, ale spowodowane jakością i zachowaniem duszpasterzy. Tak więc dzielą się oni sami i wierni nie mają na to większego wpływu, a tylko mogą zmienić parafię. Tak samo uważam, że krytykowanie niedobrego kapłana wcale nie dzieli Polonu ani nie pomaga tzw ob-

cym siom. Rozumiem, że ks Edward Ewczynski chciałby, żeby wszyscy byli zadowoleni i klaskali w dłonie, ale tak nie jest i nie wszędzie może być. Naturalnie, nie ma powodów do krytyki duszpasterstwa u sw Teresy właśnie u księdza Ewczynskiego. Po tym co tam się robi i jak pracuje widać wyraźnie duże zaangażowanie społeczne i polityczne, a dodając piękną inicjatywę funduszu sponsorowania to tylko przyklasnąć, no i dołączyć z pieniędzmi.

Ale nie wszędzie jest dobrze i o tym trzeba pisać i mówić, nie wstydzic się tego. Wcale nie uważam za krytykanctwo podanie faktów z terenu USA czy Kanady ()

Nie można zapominać o bardzo młodziutkiej, a bardzo już przeżyt parafii Matki Bożej Królowej Polski w Scarborough, a o tej parafii ksiądz Ewczynski nie wspominał.

Tymczasem u Matki Bożej Królowej Polski, która niedawno obchodziła pierwszą rocznicę istnienia, dzieje się bardzo dużo i wspaniale.

Ksiądz Zbigniew Olbrys Chrystusowiec, a więc jak się okazuje nie wszyscy ulegają naciskom z konsulatu lub PRL-u - zorganizował parafię od podstaw i po prostu od zera. Na początku nie miał nic dosłownie, ale miał i ma wielką wolę działania i wspaniale podejście do ludzi. Ksiądz Olbrys przyznaje rację nawet kiedy jest przykry, ale prawdziwie obiektywną postawą zjednuje sobie wiernych wokół siebie.

Pracę duszpasterską rozpoczął na wszystkim i ze wszystkim co udało mu się pozyczyć od innych i tak, księgi mszalne, naczynia liturgiczne, urządzenia nagłaśniające, a w końcu cały budynek kościelny, sale spotkań i kawiarnię. W tych wypożyczonych salach tętni życie i różna działalność: choćby dla przykładu, grupa śpiewacza pieśni ewangelicznych, nauka języka polskiego, nauka religii, katolicki klub dyskusyjny, zabawy taneczne, kominki dyskusyjne, rocznice świąt narodowych (nie pomija się żadnych). Pamiętam na początku, kiedy ksiądz Olbrys zorganizował kilkuosobowy chor, obecnie wszyscy wierni są jednym wielkim chórem, a to dzięki mozolnej pracy i codzielnymi kilkuminutowym ćwiczeniom jakie ksiądz Olbrys z nami odbywa, no i jak się okazuje przysłowiowa kropla otwor w skale wyrobi.

Popętniłbym bardzo wielki błąd gdybym nie wspominał o wspaniale zorganizowanym harcerstwie. Drużyny męska i żeńska liczą już ponad 150 czynnych harcerzy, a i zuchy których liczba sięga 50-siątki, nie poddają się tak łatwo.

Ostatnio miało miejsce przyrzeczenie i zdobycie krzyża harcerskiego przez licznych druchów - jakże to miło na Jubi-

leusz 75-lecia ZHP. Ksiądz Olbrys sam jest harcerzem i daje wspaniały przykład młodym. Czasami zastanawiam się, kiedy ten człowiek odpoczywa, ale odpoczynkiem księdza Olbrysa na pewno jest aktywne działanie, bo tylko tak można sobie tłumaczyć.

Nie wszystko można zmieścić w liście, który nie może wykraczać poza określoną objętość, ale warto jest jeszcze podkreślić fakt zorganizowania dyskusji światopoglądowych w niewielkich grupach w mieszkaniach prywatnych co pozwoliło na lepsze poznanie się i zespolenie rodziny parafialnej. Na każdym takim spotkaniu jest ks Olbrys i zawsze pomaga radą i dobrym słowem.

Na zakończenie uważam za konieczne napisać o kazaniach księdza Olbrysa. Uważam, że nie są to typowe kazania do jakich większość wiernych była by może przyzwyczajona. Kazania księdza Olbrysa w czystym polskim języku, czego tak bardzo potrzeba młodym - no i nam starszym - również. Ale najbardziej istotną cechą kazania jest jasność i jakże proste pokazywanie drogi wiernym, po jakiej mogą kroczyć jako dobrzy chrześcijanie. Do tego dodac konieczne potrzebę, że kazania księdza Olbrysa na długo pozostają w pamięci wiernych, kazania te zmuszają do myślenia, często pokazują jak trudno jest żyć normalnie, po chrześcijańsku, ale fakt, że do myślenia zmuszają i to po wyjściu z kościoła - stanowi moim zdaniem bardzo istotny czynnik tych kazania.

Opisałem bardzo pobieżnie pracę duszpasterską ks Z Olbrysa i tętniącą życiem, chyba ponad 1000-osobową społeczność parafialną, jako przykład dobrej roboty dla emigrantów, a jednocześnie wykazuję tym, że nie wszędzie trzeba widzieć czarno, ale tam gdzie niestety nie można inaczej, wtedy krytyka jest konieczna i trudno - czy to się podoba czy nie. A jak stare nasze polskie przysłowie mówi "Prawdziwa cnota krytyki się nie boi".

Ch NORBLIN

TAX cash  back

TRONIX

J.&L. SULMIERSKI

Największa polska firma podatkowa

Gwarantuje:

- \$ - Bezbłędne obliczenia na własnych komputerach
- \$ - Wykorzystanie wszystkich ulg podatkowych (income tax)
- \$ - Bezkonkurencyjne ceny obsługi
- Całoroczne porady finansowe
- Dogodne lokalizacje

2290 Bloor st W (koło Runnymede)
tel 769-4558 otw 10 00 do 19 30

Również: Hurtowe wypełnianie formularzy dla księgowych i specjalistów podatkowych

INCOME TAX SERVICE MARIAN WAWRZYŃIAK

1694 Queen Str. West (koło Roncesvalles)
TEL. Toronto 534 - 6034 lub 766 - 5552

Jeśli należy Ci się zwrot podatku Income Tax PRZYJDZ DO NAS
OTRZYMASZ GOTÓWKĘ NATYCHMIAST!

EUROPEAN MASTER PAINTING

Polska firma malarska oferuje swoje usługi w zakresie malowania z zewnątrz i wewnątrz, tapetowania, układania kafelków, oraz renowacji domów.

Gwarantujemy szybką obsługę i najwyższą jakość. Przystępne ceny.

TEL Toronto (416) 259-7984
albo (416) 259 - 6034

128-139

ANNA DUBISKA

H&R BLOCK

THE INCOME TAX PEOPLE

EATON'S
Don Mills,
447 - 3331 wew 218
For year - round service
District Office
2388 Eglinton Ave East
Scarborough, Ontario
M1K 2P3

THE INCOME TAX PEOPLE
Fachowo wypełnia
zeznania podatkowe
Opłaty od \$10 00 wzwyz
Zapewniamy Klientom załatwianie spornych spraw z Urzędem Podatkowym bez dodatkowych opłat przez cały rok

CASH BACK PROGRAM -
WYPŁACAMY GOTÓWKĄ
ZWROTY PODATKU

OTTAWA tez ma serwis podatkowy w języku polskim

Daj swoje zeznanie podatkowe do wypełnienia specjalistom. Korzystnie i miedrogo. Grono stałych klientow wzrasta z kazdym rokiem. Bądź i Ty wśród nich.

TEL. (613) 738 - 0781 - 24 godziny
DANIEL S.A. GALON

Jeśli jesteś nowo przybyłym możesz również otrzymać pieniądze od rządu

125 127

ZOFIA ADAMCZYK INCOME TAX SERVICE

WINNIPEG
TEL 582 - 8649

Tanio i dokładnie zeznania podatkowe, bezpłatne porady

128-129

PEGASUS GROUP PERSONAL PROSPERITY PLANNING

Pełny zestaw usług w dziedzinie planowania finansów osobistych, ubezpieczeń, inwestycji, oraz funduszu edukacyjnego dla dzieci.

Chcesz się dowiedzieć jak osiągnąć sukces finansowy i zrealizować swoje plany życiowe przyjdź na bezpłatne seminarium, które odbędzie się w naszym biurze przy 1470 Don Mills Rd. Po rezerwacji proszę dzwonić.

HALINA BARANOWSKI, tel 443 - 0016

KENMARK CONSULTANTS INCOME TAX

wypełniamy w Twoim domu
FINANCIAL COUNSELLING
Obniżamy podatki, podwyższamy dochód
TEL 769-9440, 275-3544

KAZIMIERZ ROMANOWSKI
MARK GORLEWSKI

ANDRZEJ SIKORSKI INCOME TAX SERVICE

TEL. 298 - 4757

Tanio i dokładnie wypełnia zeznania podatkowe. Bezpłatne porady, odbiór z Twojego domu

PIOTR CHWALISZ INCOME TAX SERVICE

TEL 530 - 0305

Fachowe wykonanie zeznań podatkowych
SOLIDNIE - SZYBKO - TANIO

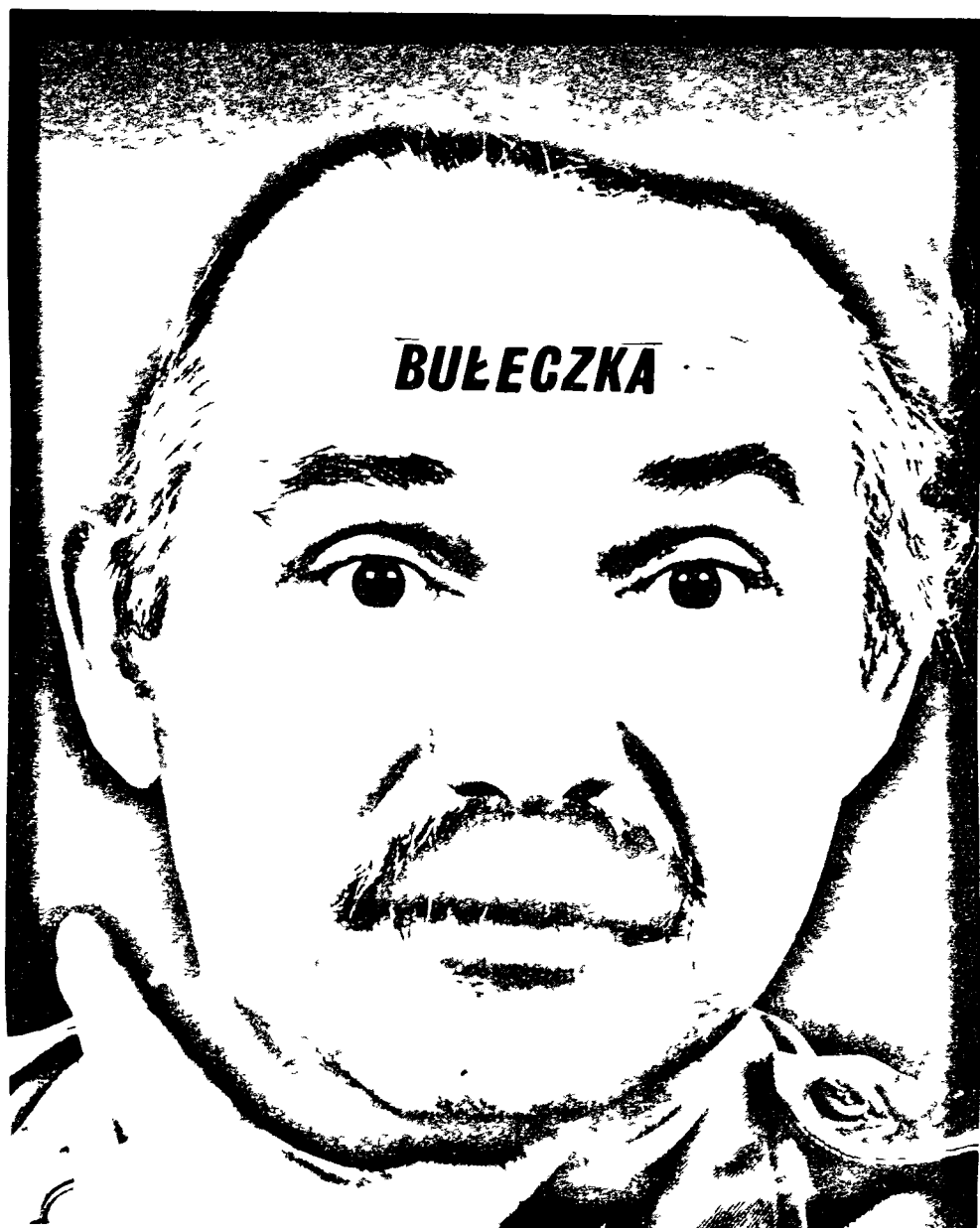

UWIELBIAM CZYTAĆ

"Buleczka" - JERZY KOPCZEWSKI, którego znowu goscimy w Toronto, urodził się w 1940 r. Jest absolwentem Liceum Sztuk Plastycznych W 1960 r. podczas swych studiów na ASP w Krakowie zetknął się po raz pierwszy ze słynną krakowską "Pławnicą pod Baranami" i tak rozpoczęła współpraca artystyczna trwająca do dziś.

W 1964 r. "Buleczka" przyłączył się do Teatru Laboratorium prowadzonego przez Jerzego Grotowskiego i opuścił na 2 lata Kraków. W 1966 r. zdał egzamin na aktora dramatycznego przed komisją Ministerstwa Kultury i osiadł w Warszawie, gdzie współpracował z Teatrem Ludowym.

Kolejna droga artystyczna "Buleczki" prowadzi przez Tarnów ponownie do Krakowa - do teatrow Bagatela, Ludowego i im J. Słowackiego. W roku 1976 Jerzy Kopczewski zakłada własną scenę - Teatr Osobistej Wyowiedzi - "Format", gdzie wystawia także własne adaptacje znanych scenariuszy teatralnych. Nie zaprzestaje również swej współpracy z "Pławnicą pod Baranami", która owocuje między innymi w 1981 r. występami

Pławnicy na festiwalu opolskim, gdzie "Buleczka" brawurowo wykonuje piosenkę "Pechamy tagi", odnoszącą się aż nadto wyraźnie do ówczesnej sytuacji w kraju.

"Buleczka" ostatnimi czasy często występuje w Ameryce Północnej. Goscil wielokrotnie w Stanach i w Kanadzie. Krytycy odnosili się zawsze z wielkim entuzjazmem do jego występów, o czym świadczą recenzje polskich i emigracyjnych czasopism teatralnych i kulturalnych. "Buleczka" wykorzystuje często w swoich monodramach scenariusze adaptowane z dzieł wybitnych pisarzy polskich: Dygata, Redlńskiego. Sam artysta tak o tym powiedział w wywiadzie dla chicagowskiej "Panoramy":

"Noszę w głowie kilkadziesiąt stron cudzych myśli, słów. Składają się one na siedem monodramów. To się wzięło z mojej miłości do książek. Uwielbiam czytać. Mądrych autorów. Współczesnych pisarzy polskich. Jest wielu wybitnych. Myślę, że mają Oni bardzo dużo do powiedzenia współczesnemu Polakowi, jeśli się na nich trafi. A teatr jest po to, moim zdaniem, aby tych pisarzy ludziom unaczynić."

Opr. M.C.

Edward Redlński **Do Moich**
Reżyseria, opracowanie plastyczne i wykonanie
BUŁECZKA AKTOR KABARETU "Pławnica pod Baranami" / Premiera 1985

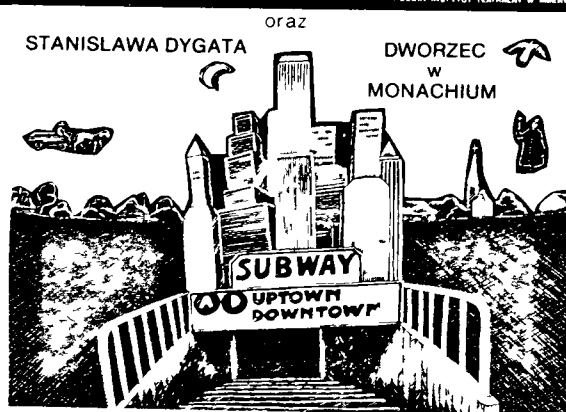

SRODA 20 MARCA GODZ 8 00 P M
POLISH CANADIAN LEGION HALL
294 VINA ST N ST CATHARINES ONT

OSHAWA ONT
CZWARTEK 21 MARCA 8 00 P M
SALA POLISH VETERANS CENTRE, 1551 Stevenson Road

LONDON ONT
SALA P S N 554 HILL STREET
PIĄTEK 22 MARCA 8 00

Informacje i przedsprzedaż biletów W CIESIELSKA, TEL 438-0271
Bilety tansze w przedsprzedaży

TORONTO ONT
SOBOTA 23 MARCA 8 00 NIEDZIELA 24 MARCA 2 30
WEST TORONTO SEC SCHOOL AUDITORIUM
330 LANSLOWNE AVE (Na północ od COLLEGE ST)
Przedsprzedaż biletów Solarci Pharmacy

149 RONCESVALLES AVE TEL 536-5452
INFORMACJE ORAZ ZAMOWIENIA TELEFONICZNE
W KOPOWSKA TEL 534-7716

KITCHENER ONT
24 MARCA 7 30
SALA POLISH LEGION 601 Wellington St

Przedsprzedaż biletów
Jan Wojtaszynski TEL 743 5380
Bilety tansze w przedsprzedaży

PROF ANDRZEJ EHRENKREUTZ
wygłosi wykład w PIĄTEK 22 MARCA 1985 r
o godz 8 wieczorem, w Domu SPK w Toronto
206 Beverley St, pod tytułem

"Działalność studium spraw polskich
na rzecz kraju w jego obecnej,
krytycznej sytuacji"

STUDIUM ZAPRASZA POLONIĘ
Wstęp \$ 3

127 128

**SPOŁDZIELCZA
KASA POŻYCZEK
I OSZCZĘDNOŚCI**

przy Kole SPK # 20 w Toronto
wciąż udziela pożyczek na niski
procent (11¼% hipoteczne i
13% personalne) oraz przyjmuje
depozyty na wysokie oprocento-
wanie

206 Beverley St, czwartki od
19 00 do 21 00
Członkiem Kasy może być każdy
Polak lub Polka mieszkający w
Toronto i okolicy

127 128

**SPÓŁDZIELCZA KASA OSZCZĘDNOŚCI
I POŻYCZEK KOŁA SPK Nr 20**

**POLISH COMBATANTS (TORONTO)
CREDIT UNION LTD**
Uprzejmie zawiadamiamy, że

**32 ROCZNE
WALNE ZEBRANIE**

Członkowie naszej Kasy odbędą się dnia
24 marca 1985 r (niedziela) o godz 3 po poł.
w domu SPK - 206 Beverley St

Sprawozdania finansowe za rok 1984 będą rozdane przy
wejściu

ZARZĄD KASY
127 128



**ARNOLD
PENK**

przedstawiciel Addison on Bay Limited
proponuje szeroki wybór nowych i używanych sa-
mochodów

- nowe samochody posiadają fabryczną gwarancję
- używane samochody mają do nabycia roczną gwarancję,
- gwarantuje najlepsze warunki kupna samocho-
dów załatwiając na miejscu sprzedaż, pożyczkę,
tanie ubezpieczenia, a specjalnie dla nowo przy-
bytych oraz gwarantuje osobistą opiekę nad klien-
tem po odbiorze auta

Od 14 lat Arnold Penk oferuje wieloletnią wiedzę w sprzedaży samochodów, załat-
wianiu pożyczek jak również tanich ubezpieczeń, cieszy się wielkim uznaniem i zaufa-
niem wśród Polonii, a także znany jest jako społecznik

Wszelkiego typu usługi wiążące się z samochodem i obsługą załatwiane są przez
pana Penka

Ponieważ kupno samochodu jest bardzo poważnym wydatkiem finansowym, trzeba
być pewnym, z kim nawiązać tak poważną transakcję

Wyróżniony przez GM jako „Senior Master Salesman“ i nagrodą za największą
ilość udzielonych pożyczek w Toronto i okolicy

Czy jeszcze ktoś może tyle zaoferować?

Po wszelkie informacje proszę dzwonić - 964-3211 lub do domu o każdej porze -
731-0757, podając nazwisko i numer telefonu

832 Bay St., Toronto, Ont. (przy College St)

POLONIA W KANADZIE

XXVIII Walny Zjazd KPK KOMISJA IDEOWA I REZOLUCJI

REZOLUCJA 1

XXVIII Walny Zjazd Kongresu Polonii Kanadyjskiej obradujący w dniach 6-7 i 8-go października 1984 r. w Toronto opierając się na Rezolucjach Ideowych poprzednich Walnych Zjazdów uchwała następującą rezolucję

Mysl naszą kierujemy ku Polsce gdzie opór społeczny przeciw zniewalaniu Narodu trwa. Odwołano wprawdzie stan wojenny zaprowadzony 13-go grudnia 1981 r. jednak komunistyczni władcy nie ustają w wysiłkach ażeby zniszczyć wszelką nieuzgodnioną myśl polityczną i społeczną i udaremnić każde działanie zrodzone z pragnienia aby być sobą i żyć zyciem własnym jak to określił Papież Jan Paweł II w Toronto 14-go września 1984 r. w czasie spotkania z Polakami na stadionie Canadian National Exhibition

Ustawa amnestyjna ogłoszona w 1984 r. wbrew temu co twierdzi propaganda reżymowa nie zapewnia spokoju społecznego gdyż nie są nią objęci więźniowie pozbawieni wolności za swoje przekonania społeczne lub polityczne. *Nie chodzi tylko o tych którzy pełnili kierownicze funkcje w Solidarności* lecz również ludzi pracy jak górnicy z zagłębia miedziowego w Lublinie górnicy z zagłębia węglowego na Śląsku robotnicy z Huty Katowice i wielu innych. Robotnicy nie odzyskali prawa do posiadania samodzielnej organizacji zawodowej. Nie istnieje pluralizm związkowy

Ustawodawstwo karne przejęło represyjne przepisy prawne wprowadzone w życie w czasie trwania stanu wojennego. Zapowiadane są ponadto dodatkowe ustawy mające ustanowić nowe kary jak np. banicja i dokonanie zmian w postępowaniu karnym których celem byłoby dalsze ograniczenie praw oskarżonych

Gospodarka narodowa znajduje się wciąż w niezwykle złym stanie. Nie nastąpiła żadna zasadnicza reforma która by dawała nadzieję że nastąpi trwała poprawa. Obawiam się że należy pogłębiać się z nadejściem zimy gospodarkę kryzysu. Zastraszające postępy robi pogarszanie się stanu zdrowotnego ludności. Zagrożone jest młode pokolenie. Stan szpitalnictwa jest więcej niż opłakany

Oto niektóre najważniejsze objawy niedoli narodowej pod rządami komunistycznymi. Objawów takich jest więcej. Nic dziwnego że przepaść oddzielająca rządzących od rządzonych staje się coraz większa. Że narasta wzajemna wrogość przed którą przestrzega Kościół Katolicki jedyna ostoja Narodu w tym tragicznym okresie jego historii. Ci zaś którzy obecnie kierują losami Polski nazywają ten stan - jakby na urągawko - normalizacją

Przejęci obawą o przyszłość Narodu Polskiego domagamy się

zmiany w metodach rządzenia w Polsce i zaniechania represji w stosunku do społeczeństwa

zwolnienia wszystkich uwięzionych za zapatrywania polityczne i społeczne oraz za wyniki na tym tle działania

wszczęć prawdziwego i rzetelnego dialogu z niezależnymi czynnikami społecznymi w celu wprowadzenia istotnych zmian w sposobie zarządzania gospodarką

kryzysu gospodarczego oraz podjęcia środków zaradczych w dziedzinie zdrowotnej

przeprowadzenie takiego dialogu w sprawie przywrócenia niezależnych samorządnych związków zawodowych

Zwracamy się do Rządu Kanadyjskiego z prośbą ażeby zechciał uwzględnić powyżej przedstawione postulaty w swej polityce zagranicznej w szczególności w stosunkach z Polską Rzeczpospolitą Ludową oraz poczynić odpowiednie kroki w dziedzinie dyplomatycznej i handlowej mające na celu wpłynięcie na Rząd tego państwa aby zgodnie z podpisanymi przez siebie i ratyfikowanymi zobowiązaniami postulatami te zrealizował

KOMISJA SPRAW POLSKICH

REZOLUCJA

Problem więźniów politycznych jest w Polsce skutkiem konfliktu między władzą i społeczeństwem a nie jego przyczyną. Dlatego amnestia może być uważana wyłącznie za wstęp do właściwych rozwiązań politycznych. Rozwiązania takie powinny realnie gwarantować Polakom spełnienie narodowych społecznych i ekonomicznych aspiracji. Powinny one dotyczyć przyczyn konfliktu. Sprawa która w tym kontekście wysuwa się na czoło jest przestrzeganie zobowiązań podjętych przez władzę w tzw. porozumieniach społecznych z lata 1980 roku

Przywrócenie pluralizmu i pełnych praw związkowych staje się obecnie kolejnym etapem w walce społeczeństwa polskiego o swoją podmiotowość. Ten kierunek rozwoju sytuacji po amnestii potwierdza wypowiedzi Lecha Wałęsy oświadczenia Tymczasowej Komisji Koordynacyjnej NSZZ Solidarność w sprawie czwartej rocznicy podpisania porozumienia sierpniowych oraz w sprawie amnestii a także komunikaty z obrad plenarnych Konferencji Episkopatu Polskiego. W związku z tym szczególnego znaczenia dla sprawy na tym etapie nabiera stale trwające poparcie jakiego

Solidarności udziela międzynarodowy ruch związkowy i Międzynarodowa Organizacja Pracy

Biorąc powyższe pod uwagę XXVIII Walny Zjazd KPK

potwierdza swoje pełne poparcie dla NSZZ Solidarność i jego walki o demokratyzację życia społeczno-politycznego w Polsce

żąda wypuszczenia na wolność wszystkich niesłusznie skazanych lub aresztowanych więźniów politycznych a

zwłaszcza absurdalnie oskarżonych o zdradę Narodu Polskiego

zobowiązuje Zarząd Główny KPK do podtrzymania i rozszerzenia ścisłej współpracy z Kanadyjskim Kongresem Pracy w celu lepszej koordynacji działań na rzecz NSZZ Solidarność w Polsce

Powyższe wnioski uchwalone przez Radę Kongresu z 23 lutego 1985 zgodnie z poleceniem Walnego Zjazdu

Za zgodność
WŁ. GERTLER
Przewodniczący Rady KPK

GENERAL TADEUSZ WALENTY PEŁCZYŃSKI

W Londynie 3-go stycznia 1985 roku zmarł w wieku lat 93 generał Tadeusz Pełczyński ps. Grzegorz - długoletni Szef Sztapu Armii Krajowej nieugięty żołnierz Rzeczypospolitej

Gen Pełczyński odznaczony był Orderem Virtuti Militari Krzyżem Złotym i Srebrnym Krzyżem Walecznych (sześciokrotnie) Krzyżem Niepodległości Krzyżem Oficerskim Polonia Restituta Złotym Krzyżem Zasługi i piętnastoma innymi odznaczeniami zagranicznymi klasy III-ciej

Gen Pełczyński urodził się 14-go lutego 1892 roku w Warszawie. Po ukończeniu 8-klasowego gimnazjum im. Gen. Chrzanowskiego w Warszawie zdał egzamin dojrzałości w roku 1911. W tym samym roku rozpoczął na wyższe studia na Uniwersytecie Jagiellońskim w Krakowie na wydziale lekarskim. Wybuch I-szej Wojny Światowej w 1914 roku uniemożliwił mu dalsze studia

O niepodległość Polski walczył w szereгах 6 pułku piechoty Legionów. Z pułkiem tym przemierzył cały swój szlak bojowy. W pułku tym od strzelca do szlify szlifów oficerskich i dowództwa kompanii

W odrodzonym Wojsku Polskim na froncie w 1919 roku dowodził kompanią 6 p p Leg. Za męstwo został odznaczony Orderem Krzyża Virtuti Militari V kl. i czterokrotnie Krzyżem

Walecznych. Po kursie dowódców batalionu w Rembertowie zostaje wykładowcą w Szkole Podchorążych Piechoty. Jako major jest słuchaczem II Promocji 1921-1923 w Wyższej Szkole Wojennej w Warszawie którą kończy z 5-tą lokatą w klasie 59 i dostaje akcesbianty oficera dyplomowanego. Włada kilkoma językami zna język rosyjski niemiecki i francuski. W latach 1927-1931 jest szefem wydziału a następnie oddziału w II Oddziale Sztapu Głównego. Po czteroletnim stazu liniowym jako dowódca wyborowego 5 pułku piechoty Legionów "Zuchowatych" w Wilnie wraca w 1935 roku w stopniu pułkownika do Warszawy na stanowisko Szefa Oddziału II Sztapu Głównego i funkcję tę pełni do 1939 roku. Wiele podróżuje. Poza Polską zna kraje bałtyckie jak Łotwę Estonię i Finlandię oraz Niemcy i Francję

W kampanii wrześniowej dowodził piechotą 19-tej dywizji w Armii Prusy i bronił Piotrkowa. Unika nie woli. W ZWZ AK jest początkowo Komendantem Okręgu Lublin a następnie po śmierci płk dypl. Wojciecha Albrechta w sierpniu 1941 roku obejmuje stanowisko Szefa Sztapu ZWZ AK i funkcję tę sprawuje do upadku Powstania Warszawskiego. Jako Szef Sztapu współpracuje blisko z gen. Grot-Roweckim a po jego aresztowaniu odgrywa dominującą rolę w Komendzie Głównej Armii Krajowej. Jest nie tylko Szefem Sztapu gen. Bór-Komorowskiego ale

zostaje jego zastępcą a we wrześniu 1943 roku zostaje mianowany generałem brygady

Gen Pełczyński podczas Powstania Warszawskiego zostaje ranny w środę 4-go września 1944 roku. Po upadku Powstania przebywa on w niewoli niemieckiej do końca wojny. Po uwolnieniu jest w 2 Korpusie we Włoszech w dyspozycji Naczelnego Wodza

a po przybyciu do Londynu mianowany zostaje Szefem Gabinetu Naczelnego Wodza. Następnie w Sztabie Głównym jest gen. Pełczyński przewodniczącym Podkomisji Historycznej Armii Krajowej i współautorem dzieła

Polskie Siły Zbrojne - tom III - Armia Krajowa. Pozostaje on na emigracji pisząc na tematy Armii Krajowej w Beltonie, Wiadomościach i innych czasopiśmie. Jest jednym z założycieli Studium Polski Podziemnej gdzie gromadzone są od lat pamiętki dokumenty relacje i wspomnienia dotyczące działalności Armii Krajowej. Pod jego redakcyjnym przewodnictwem zostało wydane przez Studium Polski Podziemnej pięciotomowe dzieło Armia Krajowa w dokumentach 1939-1945

Gen Pełczyński do końca życia był niezłomnym żołnierzem Rzeczypospolitej tej wiernym legionowej przysiędze usque ad mortem. Polskę kochał ponad wszystko

KAJETAN BIENIECKI

KOMUNIKAT

Bezpłatne kursy dzienne języka angielskiego dla dorosłych
Kościół św. Leo, 277 Royal York Rd - zajęcia codziennie od poniedziałku do piątku od 9 - 14:30
Opieka nad dziećmi

KURS WIECZOROWY
Szkoła św. Marka - 45 Cloverhill Rd - wtorki i czwartki od 19:30 do 21:30

TEL 232-1664

UPRZEJMIIE INFORMUJEMY
NASZYCH CZYTELNIKÓW, ŻE
ZOSTAŁ OTWARTY NOWY PUNKT SPRZEDAŻY
GAZETY W MISSISSAUGA
JEST NIM "LOTTERY PLACE" W BUDYNKU
KNOB HILL FARMS W MISSISSAUGA
przy Dixie Mall
OTWARTY DO 9:30 p.m.

K O M I S

139 Roncesvalles Ave TEL. 534-9362

Posiadamy w dużym wyborze

- wyroby rzemiosła artystycznego i rękodziełnictwa
 - kostiumy ludowe ● bogatą galerię kryształów
 - bursztyny, biżuterię artystyczną, srebro ● polski fajans z Włocławka i porcelanę
- ZAPRASZAMY

DO NASZEGO SKLEPU SZTUKI LUDOWEJ

Tylko u nas bez kłopotu wybierzesz
wytwornę, elegancki prezent dla każdego!

VICTOR W. KRUPOWICZ

Realtor & Insurance Broker

Kupno i sprzedaż nieruchomości oraz wszelkiego rodzaju ubezpieczenia

AUTO — HOME — BUSINESS
INSURANCE

Westown Real Estate & Insurance Ltd
268 Roncesvalles Ave., Toronto, Ont Tel. 533-8573

UWAGA!!! OKAZJA!!! OBNIZONE CENY!!!

CZARTERY DO POLSKI OD \$ 699

(Pierwszy na Wielkanoc 4 kwietnia)

Częste odloty na różne okresy pobytu, wycieczki krajoznawcze, uzdrowiska, kursy przy Uniwersytetach języka, kultury, historii Polski, kolonie wakacyjne

FACHOWO—SZYBKO—TANIO
INCOME TAX



SZYBKA — TANIA — GWARANTOWANA

WYSYŁKA Lekarstwa, paczki żywnościowe, cytrusy, DOLARY (do rąk odbiorcy), maszyny rolnicze, samochody (obniżone ceny)

ZAMOWIENIA PRZYJMUJE
I INFORMACJI UDZIELA

HIGH PARK TRAVEL CENTRE LTD

1592 Bloor St W Toronto, M6P 1A7

Właściciel JERZY ŁUCKI

TEL 533-9496, 533-9497, 533-8417, 533-8235

MONTREAL

Przygotowania do obchodu 50-lecia zgonu Marszałka Józefa Piłsudskiego

Zarząd Kongresu Polonii Kanadyjskiej Quebec zwołał na dzień 27 lutego spotkanie organizacji wojkowych. Wzięli w nim udział Związek Weteranów Polskich im J Piłsudskiego Stowarzyszenie Polskich Kombatantów Armia Krajowa Stowarzyszenie Lotników oraz osoby zainteresowane Związek Weteranów Polskich który ma za swego Patrona Marszałka Józefa Piłsudskiego już w ubiegłym roku poczynił pewne starania w celu nadania właściwej oprawy tym uroczystościom wysłał zaproszenie do córki Marszałka pani dr Wandy Piłsudskiej z prośbą o przybycie do Montrealu zakupił także film z Instytutu im Marszałka Józefa Piłsudskiego w Ameryce przedstawia-

jący życie Marszałka i Jego pogrzeb. Po dłuższej dyskusji nakreślono następne plany uroczystości. Zarząd Kongresu zarezerwował sale EXPO na 5 maja. W związku z rocznicą Konstytucji 3 Maja uczestnicy spotkania zalecali Komitetowi aby ustalając program przeznaczył pierwsze pół godziny - Konstytucji dalszą część programu rocznicy zgonu Marszałka J Piłsudskiego.

Z powodu poważnego charakteru akademii współdziałał swój zgłosił już Chór im W Lachmana p prof J Litynski przygotowuje prelekcję o działalności i życiu Marszałka p S Makuch w porozumieniu z grupą artystów przygotowuje program artystyczny. Podczas dyskusji zwraca-

cano kilkakrotnie uwagę na dłuższy w tego rodzaju akademiach zwłaszcza że tegoroczna akademia jest poświęcona dwóm rocznicom zalecano usunięcie z programu i przeniesienie na inną okazję czasem już tradycyjnych punktów akademii 3 Majowej.

Na przewodniczącego Komitetu obchodu powołano wiceprzewodniczącą KPKQ pani W Siemienińskiego tel 486-6595

Film z życia Marszałka wyświetlony będzie dnia 12 maja w dzień zgonu Marszałka przewidziane są też nabożeństwa za duszę Zmarłego w Polskich parafiach

J BASIK

KOMUNIKAT Nr 24

Komitetu "Pomoc Polsce żywność i leki" przy KPK - Quebec w Montrealu

Na początku b m zakonczyliśmy akcję uczczenia ś p ks Jerzego Popiełuszki, rozpoczętą w listopadzie ub r i pragniemy podać jej wyniki. Na nasz apel od powiedziało 102 osoby a suma wpłacona przez nie wyniosła \$5 174 00 ponadto dwie z tych osób przekazały dary w formie pomocy lekarskich wartości 3 170 00 a więc w sumie akcja ta przyniosła \$8 344 00. Dolażywszy do tego sumę \$6 036 00 zakupiliśmy najpotrzebniejsze w Polsce leki za \$9 210 00 a za pozostałe \$2 000 00 strzykawki in suliniówki i wysyłamy to wszystko do Ośrodka Leków Komisji Charytatywnej Episkopatu Polski który mieści się w budynku parafialnym kościoła Sw Stanisława Kostki w Warszawie gdzie usługi wikarego pełnił ś p ks Jerzy Popiełuszko. Zgodnie z obietnicą podajemy listę ofiarodawców na tę akcję w porządku w jakim nadchodzą ich datki.

Skowronska Zofia	20 00
Czerwinska Anna	25 00
Petrusewicz I i St	25 00
Niklewicz Zofia	10 00
Góra Aleksandra	30 00
Pietrzykowski Józef	20 00
Gulinski Jan	25 00
Sołowij Maria	15 00
Siostry zakonne i I pielęgniarka z domu starców im M Curie-Skłodowskiej	15 00
Gryszowska Elżbieta	20 00
Ianuziel Mary Ann	10 00
Leroux (Kimalanka) Anna	
Maria	20 00
Mazur Janusz	25 00
Protrowski Leon	25 00
Walczynska Jamna	5 00
Szczeniowski B	50 00
Furmanowicz Marta	20 00
Dr Kozłowski F B	20 00
Wilamowski Casimir	10 00
Pogorzelski W i G	20 00
Bezmienne	50 00
Romer Teresa	200 00
Bartkiewicz E M	20 00

Bielinski Ewa	20 00
Cebulak Stefania	20 00
Friedberg A	50 00
Jankowski Janina	5 00
Kaczynska Wincentyna	10 00
Lewandowski Bolesław	20 00
Lipski Krystyna	20 00
Molla (Mrs)	2 00
Nowak John	1 00
Protrowski Leon	2 00
Renauf Z	13 00
Siostry Pasjonistki	50 00
Sondej Marcin	4 00
Spławinska Zofia	20 00
Trippenbach Teresa	20 00
Vannicola F	20 00
Warecki Jerzy	30 00
Wawrzyniak Maria	10 00
Wronska Zofia	10 00
Dr Znojkiwicz Maria	20 00
Czajkowska Anna (Ottawa)	20 00
Madro Tadeusz	50 00
Myszkowska (Gan-Ganowicz)	
Alicja	20 00
Zwolinski Witold A	10 00
Bieniecki Kajetan	100 00
Burdick Maria C	400 00
Werycho Jan	25 00
Prus Więckowski Mike (Thetford Mines)	50 00

Dalszy ciąg listy w następnym numerze

Dziękując najserdeczniej wszystkim ofiarodawcom za datki na tę akcję przekazujemy przede wszystkim nasze serdeczne Bóg zapłać ofiarodawcom z domu starców im Marii Curie-Skłodowskiej w Montrealu, z panią Bronisławą Tręla na czele oraz Wielebnej Siostrze Amacie za ofiarną pomoc w prze prowadzeniu zbiórki na tę akcję

Za Komitet "Pomoc Polsce żywność i leki" przy KPK-Q W Montrealu Wanda Szczawinska Sekretarka Generalna - Skarbnik

WALNE ZEBRANIE 1985 r.

Zgodnie z postanowieniem Statutu Art VI par 1 Zarząd Związku zwołuje Walne Zebranie członków czynnych. Zebranie odbędzie się w niedzielę dnia 24 marca 1985 r o godz 14 30 w pierwszym terminie lub o godzinie 15 00 w drugim terminie, bez względu na ilość członków.

Przypominamy że członek który nie płać składek członkowskich za 3 miesiące traci prawo do głosowania Statut Art IV par 4. Członek czynny może być wybrany do władz Związku jeśli jest zweryfikowany zgodnie ze Statutem Art 3 par 2 i regulaminem Art 2 par 1 2 3.

Dla orientacji podajemy że każdy Polak wcielony przed rokiem 1945 do Armii Polskiej poza granicami Kraju ma pełne prawa członka czynnego bez względu na to gdzie służył przedtem.

Obowiązkiem każdego członka jest wzięcie udziału w tym Zebraniu. W razie niemożności przybycia członek zgodnie z regulaminem Art 3 par 4 przesyła do Zarządu drogą listową swój głos lub wniosek który będzie wzięty pod uwagę jak głos członka obecnego na zebraniu.

Pogodnych obrad i rozsądnych wyborów życzy my A.JAKIMIK S.JASZCZYK Sekretarz Prezes

STOWARZYSZENIE POLSKIE w Montrealu

Sekcja Pomocy Ludziom Starszym w Polsce zaprasza na POLSKI BAZAR WIOSENNY

23 MARCA (sobota) godz 11 00 - 20 00
24 MARCA (niedziela) godz 13 30 - 18 00
Sala Misji Sw Wojciecha - 4020 Hingston Ave rog N D G Ave

- CIEKAWA STOISKA
- DOMOWE WYPIEKI
- WYSMIENITY BUFET

WSTĘP WOLNY!

Dochód przeznaczony na pomoc ludziom starszym w Polsce
INFORMACJE p Tołłoczko 486-1318
MTL, p Dudek 684 - 3875 Lakeshore

Adres redakcji
12453 pavilion, Pierrefonds
Que H8Z 1M6
Korespondenci
Tel 683-2576
Ogłoszenia i prenumeraty.
Tel 737-3945, 727-7257

PANI, nie paląca, przyjmie wszelką pracę na terenie Montrealu - może być opieką nad małym dzieckiem, prowadzenie domu, przyjmowanie telefonów w gabinecie lekarskim itp.
Oczekuje propozycji -
TEL. (514) 932-1775 - Montreal
w godz. 14-16 - pon.-piątek.

A-12

TATRA TRAVEL SERVICE LTD PEKAO DEALER - Właśc E STASIAK

DOLARY do rąk odbiorcy, na konta walutowe, kupony do wyboru mieszkania, samochody
Materiały budowlane, maszyny rolnicze
Wszystkie wyjazdy drogą lotniczą i morską Wakacje na południe sprawy paszportowe wizowe sprowadzanie rodzin AGENT PODRÓŻY NA WSZYSTKIE LINIE LOTNICZE ŚWIATA

3628 St Laurent Blvd
TEL 849-3451 lub 849-5012

POLONIJNA KAŚA KRFDYTOWA

65 Sherbrooke Str E. Suite 103
Tel 845-3534
Oferuje Poloni na wyjątkowo dogodnych warunkach wszelkiego rodzaju pożyczki i najlepsze oprocentowanie za sumy złożone w Kasie.
Poniedziałek - sroda 10 00 a m - 3 00 p m
Czwartek 10 00 a m - 20 00 p m
Piątek - 10 00 a m - 20 00 p m

GABINET DENTYSTYCZNY

Christine E. Marczyk, D.D.S
Barbara B. Marczyk, D.D.S.
Ogólne leczenie dentystyczne
Przyjmujemy od poniedziałku do soboty Tel. (514) 934-0181

POLSKA KSIĘGARNIA WYSYŁKOWA

posiada słowniki francuskie angielskie techniczne i inne książki do nauki języków kulinarne młodzieżowe, bajki religijne karty świąteczne
MONTREAL P Q
Postal Box - 647
N D G H4A 3R1 Canada
TEL (514) 489-0396



DO SPRZEDANIA urządzone mieszkanie własnościowe w nowym budownictwie we Wrocławiu, \$ 3000 USA
TEL Toronto 534 - 5415

Marka MACHAJA poszukuje Krzysztof
TEL 259 - 7984, 259 - 6034

W związku z gwałtownym wzrostem zainteresowania montrealskich Czytelników Echem Tygodnia

zorganizowaliśmy nowy punkt sprzedaży

ECHA TYGODNIA W MONTREALU

Casse Croute chez Therese
5409 Cote St. Luc (koło Elmcliffe)
Tel. 481 - 6766

Restauracja CASSE CROUTE
specjalizuje się w kuchni polskiej, podaje - wśród innych dań - pierogi, znakomite desery - także torty

Mozna przynieść własne wino do obiadu

Dostawa do domu - "delivery" (tylko dla Polaków w starszym wieku)

MODA

Buty

Teżknota do wyszukanych form znalazła sobie nareszcie ujście. Dotąd jedynie ekscentryczne stroje wieczorowe i nowoczesna biżuteria dawały ich twórcom możliwość swobodnego wypowiedzenia się.

Obecnie moda daje możliwość zestawiania kapryśnych, wyrafinowanych kształtów. Style "romantyczny", "modernistyczny", "wamp" przenikają się nawzajem.

Kokardy na czubkach butów, jak chociażby ta prezentowana dzisiaj, można nosić zamiennie z klipsami, które dobiera się tak, jak klipsy normalne, do reszty garderoby.

Inną ozdobą pantofli są obrączki na obcasach. Te z kolei przeważnie korespondują z resztą biżuterii.

Duże wrażenie robią buty z węża aplikowane wymyślnymi ornamentami. Stosowane kolory są bardzo nasycone i kontrastujące ze sobą.

Buty z tasmami i kokardami wiązany w kostkach są jeszcze jedną ciekawostką nadchodzącej wiosny.



Ogłoszenia osób poszukujących i oferujących pracę zamieszczamy bezpłatnie (o ile starczy miejsca).

Pracownicy poszukiwani

POTRZEBNY STOLARZ

Potrzebny stolarz z warsztatem, do ewentualnej seryjnej produkcji drzwi i ich elementów

TEL Toronto (416) 537-4705 albo (416) 255-4178

OSOBY do opieki nad 1,5-letnim dzieckiem oraz pomocy w prowadzeniu domu poszukują. Praca tylko w soboty i niedziele w naszym domu w Mississauga

TEL 273 7352

SZUKAMY PRACOWNIKÓW!

Polska Firma Remontowo-Budowlana poszukuje pracowników wykwalifikowanych w zakresie robót ciesielskich, stolarskich i wykończeniowych

TEL Toronto 233-6088

125 126,127

Matrymonialne

POLAK z obywatelstwem kanadyjskim samotny, lat 50, wzrost 166 cm, wagi 70 kg, włosy blond, oczy niebieskie, z dobrym zawodem, katolik, lubiący muzykę, kino oraz łono natury, potrafi docenić piękno kobiece. **PRAGNIE** poznać Panią w wieku od 45 do lat 60 zgrabnej sylwetki, w celu matrymonialnym. Najchętniej Panią, która zamieszkuje na swym ranczu, ewentualnie dobrze sytuowaną, bez żadnych zobowiązań. Dyskrecja zapewniona. Tylko poważne foto-oferty proszę kierować na adres: Post Box 58437 VANCOUVER, B C, V6P 6K2

PANI lat 63 kulturalna gospodarna pozna samotnego pana bez nałogów w celu towarzyskim ew małżeńskim Montreal lub okolicy

J P

KAWALER, lat 28, blondyn, wysokiego wzrostu, dobrze zbudowany, bez nałogów, chciałby poznać panią w celu matrymonialnym. Zgłoszenia listownie na adres E.T 108111

POTRZEBNA kobieta w starszym wieku od 29 marca do starszej pani TEL 233 8706 dzwonic po 3-ciej

POTRZEBNA gospośka, uczciwa czysta niepaląca. W domu dwie dorosłe osoby. Mieszkanie na miejscu. Wolne dni

TEL Toronto (416) 449-8588

399 investment earns approx \$82,000 a year comm 60 days no risk refund on investment. Send self addressed, stamped envelope for free details. JTK Sales P O BOX 475, 2800 Keele St Downsview, Ont M3M 3A8 or 416 243-9745

PANI do opieki nad dzieckiem, z zamieszkaniami na miejscu, w Thornhill

TEL (416) 738-3860 po poł

ZATRUDNIĘ wykwalifikowanego cukiernika, nie musi znać francuskiego lub angielskiego. Praca od zaraz. Zatrudnienie także dla żony

(514) 521-2865

(514) 524 3348

Cleaning ladies needed FOR HOMES AND APARTMENT MUST SPEAK SOME ENGLISH

TEL 233-3957 (11-5 p m)

POSZUKUJĘ gitarzysty basowego. Wiadomość Hamilton, tel 547-3098 po godz 17 00

MŁODA kobieta poszukuje pracy jako sprzedawczyni w sklepie lub jako kelnerka

TEL Toronto 439-6518

SZUKAM pracy Kierowca klasy A

TEL Toronto 259-0604

KRAWIEC nowo przybyły z Polski, mistrz męsko-damski podejmie pracę w zakładzie krawieckim w Toronto lub przyjmie zlecenie prace (konfekcyjne) u siebie w Peterborough, dostarczając regularnie gotowe szycie własnym transportem do Toronto

ADRES Sylwester Chaber, 311 Erskine Ave Peterborough, Ont K0J 5T6,

TEL (705) 748 9765 Dzwonic codziennie od g 9 00 rano do g 10 00 wieczor

PILNIE poszukuję pracy na weekendy

TEL 532-3552 Ewa

NOWO PRZYBYŁY podejmie pilnie jakąkolwiek pracę w każdym rejonie Kanady. Posiadam 10-cio letnią praktykę jako kierowca samochodów wszystkich kategorii, znajomość prac kulturalnych, lub wszelkie inne propozycje proszę kierować 1824 East 10th, V5N 1X7, B C Vancouver, Tel 879-1316 - Andrzej

MŁODY ELEKTRYK z Polski średnia znajomość angielskiego - poszukuje pracy

TEL 531 5523

NOWO PRZYBYŁY do Kanady poszukuje pracy (malowanie, remonty, roboty budowlane, gastronomia lub inne)

TEL 531-3983 prosic Michała

Osoby ogłaszające się pod symbolami A-5, A-11, A-334 - proszone są o skontaktowanie się z redakcją w piątek od 4 do 8 po poł. Są odpowiedzi na oferty.

POTRZEBNA kobieta do opieki nad starszą panią lub do dzieci

TEL Mississauga 272-4541

Szukają pracy

PODEJME pracę jako kelnerka

TEL Toronto 960-4823 wieczorem

KIEROWCA kategorii A z szóstoletnią praktyką w Polsce poszukuje pracy

TEL Toronto (416) 239-0232

SZUKAM pracy - **ELEKTRYK**, nowo przybyły z Polski, poszukuje pracy w Toronto

TEL (416) 251-1964

ZAOPIEKUJĘ się dzieckiem w swoim domu w Scarborough

TEL (416) 265-7403 po godz 18 00 (grzeźnościowy)

MŁODY mężczyzna podejmie każdą pracę dorywczo

TEL 279 5788

POLSKIE BIURO POMOCY SOCJALNEJ zostało przeniesione do lokalu przy ulicy 226 Roncesvalles Ave

TEL 533-9471 Godziny przyjęć: Poniedziałek, wtorek, czwartek, piątek od 10 00 rano do 4 00 po poł

POSZUKIWANIA Pani A Fownes, 1612 115 Avenue, Dawson Creek, B C V1G 4R1 - **POSZUKUJE** krewnych z rodziny **SAWICKICH**, prawdopodobnie miejsce zamieszkania przed wojną. Tartakow, woj lwowskie, lub Stopnica i Puchow woj lubelskie

PIŁKARZ nowo przybyły z Polski szuka kontaktów z zawodnikami i organizatorami działalności klubowej. Chce grać

TEL 487-8043

KĄCIK ETYMOLOGICZNY czyli SEKRETY JĘZYKA POLSKIEGO

- Spojrz jak! Bohomaz wisi na ścianie
- Nie bierz tego - to barachło
Bohomaz i barachło dwa, często używane w mowie potocznej słowa, odbyły swoją długą drogę przez wieki zanim nabrały znaczenia, które mają dzisiaj.
Barachło jest zapożyczeniem z języka rosyjskiego, do którego z kolei dotarło poprzez mongolskich zdobywców.
Bara znaczy po mongolsku - towar. Drugi człon wyrazu bardzo przypomina gwarę w polskim i rosyjskim - chłam (nic nie warte graty).
Bohomaz - liche malowidło, bazgranina. Słowo to po ukraińsku określa malarza świętych obrazów. Czyżby tworzący te malunki byli artystami nie najwyższego lotu?

MEBLE NA SPRZEDAŻ

Mebel, sypialnia w kolorze jasnym, komplet kuchenny, kanapa-łozko i fotel. W dobrym stanie.
TEL Toronto 239-8771 po 4 po poł

POSZUKUJĘ współmieszkanca do dużego jednosypialniowego apartamentu, w wieku 20-30 lat, niepaląca, spokojna.
TEL 264-2645 prosic Marię

KOMUNIKAT UWAGA! P Henry WOJCIK z Don Mills proszony jest o skontaktowanie się z P Marią RACZYŃSKĄ, w Toronto
TEL 233-7054, 233-7054 o każdej porze

TYLKO DLA CIEBIE

Kosmetyki firmy Estée Lauder

Firma Estee Lauder to firma znana i sprawdzona. Produkuje ona kosmetyki do pielęgnacji cery, odpowiednie szczególnie dla pan powyżej 25 roku życia.

Nie zalecane są one natomiast dla dziewcząt o cerze ze skłonnościami do trądzika. Z szerokiego wachlarza kosmetyków tej firmy polecic szczególnie należy prepa-

raty do czyszczenia skóry. A oto ich krótki przegląd z uwzględnieniem cen (ceny w oparciu o katalogi domu towarowego Simpson)

DLA CERY SUCHEJ I NORMALNEJ ZE SKŁONNOŚCIAMI DO PRZESUSZEN

1 "TENDER CREME CLEANSER" - oczyszcza skórę, może być stosowany wieczorem, celem zmycia makijażu. Cena 120 ml opakowania \$15

2 "ROSE REFINING MASK" - doskonała maseczka, która pomaga skórze osiągnąć gładkość i naturalną elastyczność. Cena 60 ml opak - \$20

3 "GENTLE ACTION PROTECTION TONIK" - produkowany na bazie bezalkoholowej, tonuje odcień skóry, stosować można również przed makijażem, cen 180 ml opak - \$14

4 "AGE - SMOOTHING CREME" - krem, który wygładza cerę i zapobiega powstawaniu zmarszczek, cena 15 ml opak - \$28 (najdroższy z preparatów firmy)

DLA CERY NORMALNEJ I TŁUSTEJ

1 "THROUGH CLEANSING GEL" - kosmetyk w żelu, może być stosowany zamiast mydła przy codziennej pielęgnacji cery twarzy, cena opak 90 ml - \$11

2 "FULL STRENGTH PROTECTION TONIC" - oczyszcza skórę, wygładza ją i lekko przesusza. Produkowany na bazie alkoholowej, cena 180 ml opak - \$14

3 "NON-OILY SKIN SUPPLEMENT" - krem, który nie natłuszcza skóry, może być stosowany także jako podkład pod makijaż, cena 25 ml opak - \$22

Firma produkuje także preparaty do pielęgnacji włosów - szampony, odżywki, lakiery i galaretki do układania fryzury (ceny wahają się w granicach 9-11\$) oraz kosmetyki do codziennego makijażu. Dla przykładu cena pomadki "Re-Nutro Lipstic", produkowanej w kolorach drzewa różanego, burgundy i różowym - 11\$. Dosyć drogie są cienie do powiek i róż (16\$) oraz tusze do rzęs w spirali (11,50\$). I wreszcie perfumy i wody toaletowe firmy Estee Lauder, prezentujące klasyczną kwiatową gamę zapachową, odpowiednią dla pan w każdym wieku.

1 "YOUTH-DEW" - 15 ml - 10 50\$

2 "ESTEE" - 15 ml - 15\$

3 "PRIVATE COLLECTION" - 30 ml - 30\$



U W A G A

Polonia w Toronto i okolicy POLISH ALLIANCE (TORONTO) CREDIT UNION LTD.

2150 BLOOR ST. W.

(Wejście od wschodniej części budynku)

TEL. 762 - 9523

Konta depozytowe	7½% rocznie
Specjalne konta depozytowe .	7% rocznie
(minimalny depozyt \$5000 oprocentowany na każdy dzień depozytu)	
3-miesięczne certyfikaty ...	9½% rocznie
6-miesięczne certyfikaty ...	9½% rocznie
1-roczone certyfikaty	10% rocznie
3-letnie certyfikaty	10½% rocznie
3-letnie certyfikaty non-redeemable. ...	11% rocznie
RRSP i RHOSP	9½% rocznie
Pozyczki personalne	14½% rocznie
Hipoteki	14% rocznie

BEZPŁATNE PERSONALNE KONTA CZEKOWE
(\$50 000 pożyczki ubezpieczone na życie)

CODZIENNIE od 12 do 2 30 po poł i od 7 30 do 9 wiecz
WTORKI tylko od 12 do 2 30 po poł oraz
SOBOTY od 10 do 12 30

Członkostwo w jakiegokolwiek organizacji polonijnej nie jest warunkiem członkostwa w naszej Credit Union

4 "CINNABAR" - 15 ml - 16,50\$
(zapach b ostry, egzotyczny, słodki)

5 "WHITE LINEN" - 15 ml - 20\$
(podane ceny odnoszą się do wód toaletowych)

Warto także zwrócić uwagę, że firmy produkujące kosmetyki (także Estee Lauder) okresowo

proponują tzw "bonusy", które dostaje się przy zakupie za określoną kwotę (np 10\$) produktów tej firmy. Tym sposobem możemy bezpłatnie otrzymać zestaw próbek, które pomogą nam ustalić, czy te właśnie kosmetyki są dla naszej cery odpowiednie, a także - pomogą dobrać właściwy ich zestaw.

KLAUDYNA

Co jeszcze możemy zobaczyć?

W Stanford Research Institute (California) od 1975 roku prowadzone są badania nad czymś, co naukowcy nazywają "spostrzeganiem pozazmysłowym" (extra sensory perception - w skrócie ESP). Chodzi tu, w zarysie, o spostrzeganie realnie istniejących rzeczy bez udziału znanych zmysłów. Dostępnym przypadkiem ESP jest tzw "remote viewing". Trudno znaleźć właściwe polskie określenie, ale najwłaściwszym tłumaczeniem byłoby "patrzenie zdalnie sterowane", a dokładniej jeszcze "widzenie bez patrzenia", postrzeganie realnej sytuacji samą tylko wyobraźnią. A więc "widzenie rzeczy bez ich oglądania". Czemu zas "zdalnie sterowane", "remote"? Otóż ludzie obdarzeni zdolnością ESP posługują się jakby "cudzymi oczami", dostrzeżenie wyobraźni czegoś - na przykład miejsca - jest możliwe wtedy, gdy w tym miejscu jest inny człowiek - niejako przekaznik bodźców.

Badania nad widzeniem pozazmysłowym polegają na różnego rodzaju testach. Jeden z nich polegał zaś na tym, że uczestnikom eksperymentu przedstawiono zespół pracowników naukowych. Następnie wybrani z tego zespołu pracownicy jechali do miejscowości, również wybranych drogą losowania spośród wielu, a wszystko odbywało się w absolutnej tajemnicy. Następnie uczestnik doświadczenia otrzymywał taką informację - "Oto ktoś z naszego zespołu ruszył w podróż. Proszę się skupić i następnie opisać miejsce na Ziemi, do którego ów pracownik dotarł".

Wynik badania przeszedł najsmielsze oczekiwania. Rysunki

domniemyanych miejsc pobytu pracowników zespołu badawczego wykonane przez badanych i zdjęcia miejsc, w których owi pracownicy rzeczywiście przebywali były identyczne!!!!

Nie ma żadnej generalnej hipotezy na temat tego zjawiska. Są za to pewne ustalenia, wynikłe z efektywne wieloletnich badań i analiz. A więc na pewno istnieje zjawisko zwane "remote viewing" i jego zasięg jest w zasadzie nieograniczony, to znaczy nie zależy od odległości, w jakiej znajduje się osoba "zdalnie widząca" od "nadajnika" - czyli osoby, która to widzenie umożliwia. Ustalono także, że właściwość ta związana jest z prawą półkulą mózgu i objawia się w różnym stopniu u wszystkich, którzy brali dotąd udział w eksperymentach. Pełny opis dotąd dokonywanych doświadczeń można znaleźć w książce-raporcie Russella Targa i Harolda Puthoffa - profesorów fizyki z Uniwersytetu w Californii pt - "Mind reach, Scientist Look at Psychic Ability". Książka opatrzona jest wstępem zmarłej niedawno wybitnej uczony amerykańskiej - prof Margaret Mead, która podkreśla, że w swych badaniach Targ i Puthoff ściśle przestrzegali wszelkich kanonów prac laboratoryjnych, że nie są to żadne sztuczki zręcznych iluzjonistów.

Są oczywiście ludzie, także naukowcy, którzy nie wierzą w możliwość istnienia takiego zjawiska, choćby ono naprawdę istniało. Tego rodzaju ewenementy naukowe zwykliśmy z góry negować. A tymczasem, kto wie, co zobaczyć możemy, jeżeli naprawdę tego będziemy chcieli?

MARAX

Dr. MARY DONNA PIETRASZEK

młoda, polonijna lekarka, otworzyła nowy Gabinet Lekarski w budynku Jane-Bloor Centre, 2 Jane St. suite 203 TEL 763 - 5956
Poprzednio pracowała w St. Joseph's Health Centre

SOLARSKI PHARMACY Ltd

(Naprzeciw kościoła św. Kazimierza)
149 RONCESVALLES Ave
TEL 536 - 5452

Właściciele

J SOLARSKI i S SALAPATEK

Szybka i tania wysyłka lekarstw do Polski • Agencja Pekao • Wysyłka paczek i pieniędzy do Polski • Polskie kartki i czasopisma • Ziela Zakonnika • Urząd Pocztowy • Sprzedaż biletów

DENTURE THERAPY CLINIC

Jan M. Włóczyński D.T.

Pierwsza Polska Protezownia
Dentystyczna

2337 Dundas St. W. - Toronto, Ont.
(Bloor Dundas Square Bldg.)

TEL (416) 533-8811 M6P 1W7

DR WALDEMAR KOZERAWSKI

ma przyjemność ogłosić otwarcie nowego gabinetu lekarskiego w Toronto przy 2299 DUNDAS ST W suite 102, TEL 532-4837 oraz 45 Overlea Boulevard, suite B-9 TEL 425-4114
(przy Ontario Science Centre)

Poprzednio pracował w Sick Children Hospital

109-120

Dr V T BLOK

GŁOWCZYŃSKA, M A, O D
OPTOMETRYSTA
2391 - A Bloor St. W.

(Jane Subway)

TEL. 766 - 5580

DENTYSTYCZNE PROTEZY





G RYTWIŃSKI D T

z 25-letnim doświadczeniem
404 A Roncesvalles Ave
Toronto (obok kina Revue)

TEL 531 - 8545

HOROSKOP TYGODNIA

23.III. - 29.III.

 BARAN (Aries) 21 03 -20 04	 BYK (Taurus) 21 04 21 05	 BLIZNIAKI (Gemini) 22 05 -21 06	 RAK (Cancer) 22 06 23 07	 LEW (Leo) 24 07 -23 08	 PANNA (Virgo) 24 08 -23 09
---	---	--	---	---	---

Chciałbyś być bliżej z kimś, kto ma jednak odmienny do tego stosunek. Ale tego 'kosza' nie przechowuj zbyt długo w swej pamięci. Poza tym za bardzo przejmiesz się porażkami pamiętaj, że niczyje życie nie jest usłane różami.

Jeśli wybierasz się w poniedziałek na prywatkę to przygotuj się, że będzie nudno.

Dla Baranów kierowców - ostrzeżenie we wtorek szczególnie ostrożnie prowadź samochód.

Nastroj minorowy będzie dominujący w tym tygodniu, nostalgia i tęsknota dadzą szczególnie znaczenie.

Rodzina i dom z powodu kłopotów wyjdą na pierwszy plan. Szczególnie dzieci zajmą Ci dużo czasu. W poniedziałek miła niespodzianka wiadomość o dodatkowych pieniądzach.

Sąsiedzi będą się naprzykrzać, chcąc obarczyć Cię sekretem, który Ty i tak już znasz, tylko udajesz niewiedzę.

Bardzo dobry tydzień przed Tobą sprawy zawodowe dadzą Ci dużo satysfakcji a Ty z kolei zadowolisz swoich przełożonych. Harmonia w życiu domowym ale na wszelki wypadek staraj się nie poruszyć żadnych spraw, o których wiesz, że grożą awanturą.

Srode przeznaczone na odpoczynek i relaks. kino książka lub spotkanie z przyjaciółmi. Bardzo miły i wróżący dużą wygraną może być środowy brydz.

Prywatka którą urządzisz w sobotę pozostanie na długo w pamięci wszystkich uczestników. Zabawa będzie pyszna. Może dlatego cały następny tydzień będzie Ci ciążył obowiązkami. Praca będzie wydawała się przerażająca. Twoje możliwości dzieci będą zbyt głośne a codzienne prace domowe nie do wytrzymania. Najgorszy będzie piątek pod tym względem. Jeśli więc planujesz jakąś podróż w nadchzącym czasie to wyrusz w drogę w czwartek.

Jeśli jesteś Lwem samotnym to najbliższy okres zagraża Twojej osobistej wolności. Jest ktoś kto zagął parol na Ciebie.

Czeka Cię okres bardzo ryzykowny sprawy poważne możesz odłożyć na później - nie będziesz miał ani głowy ani czasu na to. Ale miej oczy i uszy otwarte. Jakies niebezpieczeństwo wisi nad Tobą wtorek będzie w tym względzie dniem najważniejszym. Staraj się nie zapraszać jednocześnie ludzi, którzy się nie lubią.

Zdarzy się coś co całkowicie zmieni Ci życie nowe wartości, nowy styl życia i sposób bycia. Wszystko to traktuj z przymrużeniem oka. Jeśli potrzebujesz coś od kogoś to piątek będzie najlepszym dniem na to aby ta prośba przeszła Ci przez usta.

Dobry tydzień na lekturę lekką, łatwą i przyjemną. W poniedziałek spotkanie ze starą miłośnicą która jak zwykle ma dla Ciebie mnóstwo 'dobrych rad'.

 WAGA (Libra) 24.09 -23 10.	 SKORPION (Scorpio) 24 10 -22 11	 STRZELEC (Sagittarius) 23 11 -21 12	 KOZIOROŻEC (Capricorn) 22 12 -20 01	 WODNIK (Aquarius) 21 01 -19 02.	 RYBY (Pisces) 20 02 -20 03
---	--	--	--	--	---

We wtorek czekają Cię niestety jakieś złe wiadomości ale generalnie cały tydzień zapowiada się optymistycznie mnóstwo wróżb i atrakcji i forsa niespodziewana i wieści od osoby dawno nie widzianej i udane zakupy.

Wszelką naukę w tym czasie odłóż na następny tydzień, czas tak wypełniony nie sprzyja chłonieniu wiedzy.

W piątek poświęć trochę czasu rodzeństwu, lub komuś, kto Ci je zastępuje.

W sobotę ktoś obcy ma ochotę na naruszenie Twojej własności prywatnej lepiej sprawdzić zamki i okna jeśli mieszkasz nisko.

Cały tydzień będzie sprzyjał introspekcjom, będziesz mało towarzyski i raczej nastawiony na siebie samego. Dzieciom staraj się zorganizować popołudnia żeby mieć trochę czasu na własne potrzeby.

Piątek będzie dobrym dniem na inwestycje trwałe i ewentualne sprawy bankowe.

W tym tygodniu wszelkie pomysły dyskutuj ze swym partnerem pewne lekkomyślne decyzje wiszą nad Tobą i lepiej żeby ktoś nad tym szaleństwami czuwał.

Czwartek zapowiada jakąś nową przyjaźń. Szczególnie późnym popołudniem czekają Cię z tą osobą jakies atrakcje.

Możesz mieć jakieś konflikty w pracy w tym okresie, bo temperament będzie Ci trudno utrzymać na wodzy.

Staraj się unikać osób z kłopotami, bo ich problemy staną się Twoimi a Ty i tak masz teraz sporo spraw na głowie. Przede wszystkim rodzina która zdecydowanie wymaga już większego zaangażowania w sprawy domowe. Poza tym zaistnieje gwałtowna potrzeba rozpoczęcia pracy (jeśli nie pracujesz) lub zmiany.

Mile wiadomości z daleka, problemy które od dłuższego czasu spędzały Ci sen z powiek rozwiązane zostały.

Ktoś starszy z Twojego otoczenia bardzo chętnie udzieli Ci rady ale musisz o to poprosić.

Czeka Cię jakaś bardzo ważna decyzja przemyśl dokładnie każdy krok.

W piątek czeka Cię randka lub po prostu bardzo miłe spotkanie. Ale byś mógł czerpać pełną przyjemność obowiązki wypełnij przedtem, inaczej będą Ci zatruwać cały wieczór.

Uważaj na wydatki.

Swoją czas będziesz dzielił między przyjaciółmi a rodziną ze stratą dla partnera. Uważaj bo czeka Was związek trudny okres. Staraj się nie słuchać cudzych opinii i doniesień one nie zawsze są prawdziwe i obiektywne.

Wtorek będzie najtrudniejszym dniem w tym tygodniu dla Ciebie energia w tym dniu opuści Cię a i wszystko będziesz widział w ciemnych kolorach.

Samotnych w piątek czeka spotkanie z płcią odmienną.

Listy slangiem...

Idę sobie przez bazar przy Hali Mirowskiej Okutane baby przysiadły pod murem jak kwoki i na straganach ze starych skrzynek rozłożyły swój towar woszczynę, szmaty, stoiki, z czymś tam, zarżnięte kury, kaczki, indyki Szaro, zimno, wiatr chłoscze w pysk, pod nogami blocko Smierdzi

Po drugiej stronie bazarowej "promenady" stoją budy starych handlowców Jeden kiosk jest murowany, z agentem parostwowym skupującym i sprzedającym tandetę, jakies lachy i graty W budach drewnianych kwiaty, warzywa, owoce, jaja, smietana, grzyby, chrzan i diabli wiedzą co jeszcze Wsrod bud dwa stragany bukinistów Sprzedają po cenach wyższych od złota, ale tez można kupic prawie wszystkie najstarsze i najnowsze książki roznych kierunkow literackich Od Biblii, przez beletrystykę, do broszur poświęconych wszystkim rodzajom stosunkow pciowych, rozdzkarstwu, bioenergioterapii, czarnej i bialej magu i wszystkiemu innemu Gdy się tak gapię na te cuda, słyszę, ze ktos mnie przyzywa Obracam się i widzę indyka w drucianej klatce Pod łapy ma podłożoną tekturę, ale i tak przestępuje z nozki na nozkę, bo zimno a on juz jest czesciowo oskubany Podchodzę do niego On gulgocze ze zrozumieniem, gdy mówię mu, ze nie mam pieniędzy na wykupienie go z niewoli Baby patrzą na mnie czujnie Zapewne odzyskały spokój gdy odszedłem Chyba pierwszy raz widziały faceta rozmawiającego z indykiem jak z człowiekiem

Dzis, po pięciu latach, powrocily do kioskow Ruchu papierosy "Marlboro" Po 290 zł za pakę Radosc ogromna Wszyscy się rzucili Chyba pojda na kartki

Edek

★ ★ ★ ★ ★ ★ ★ ★ ★ ★

POLSKIE PROGRAMY TELEWIZYJNE I RADIOWE

PROGRAM RADIOWY "ECHO OJCZYZNY"

Od poniedziałku do piątku na fali CHIN FM 100 w godz. od 10:30 do 11:30 rano

Program prowadzi **Karolina Kęsik**

W programie koncert życzeń, wiadomości polonijne i z Polski, interesujące wywiady, komentarze, muzyka dla wszystkich
637 College St., Toronto, Ont. M6G 1B6, tel. 531-9991, dom 247-9755

POLSKI PROGRAM RADIOWY na stacji CJVB-1470 AM w VANCOUVER

w każdą niedzielę o godz. 2:30 do 3:30 po południu

Producent **JERZY KUSMIDER**
Tel (603) 327-6892, Adres P O Box 5862 Stn "L" Vancouver, B C V6P 6E3

Wiadomości z Polski, Kanady i świata, komentarze, wywiady, ogłoszenia i komunikaty polonijne, koncert życzeń oraz ogłoszenia handlowe

"PANI JADWIGA" Polski program radiowy ze stacji CHWO 1250 w Oakville - od godz. 1 do 2 w każdą sobotę Reklamy i ogłoszenia handlowe oraz wszelkie komunikaty - przyjmuje się telefonicznie 691-8789

"POLONEZ" Polski program radiowy
Producent **MAREK J. GOŁDYN**
2120 Bloor St W Toronto, M6S 1M8, Tel (416) 762-7254
W soboty 3:30 - 4:30 1250 AM CHWO

"POLONIA REVIEW" Polski Program Telewizyjny

Wtorki i piątki - godzina 7:30 wieczorem,
Czwartki - godzina 6:30 wieczorem na kanale 10 (Maclean Hunter Parkdale)

Przynosi aktualne wiadomości z Polski i z życia Polonu kanadyjskiej

LUTY



21 C Benedykta, Filomena, Kasjana, Lubomira, Ludomury

22 P Bogusława, Katarzyny, Relundy

23 S Feliksa, Oktawiana, Pelagu, Pelagusza, Zbysława

24 N Dydaka, Dzierzysławy, Gabriela, Marka

25 P Dyzmy, Maru, Marioli, Wienzysława

26 W Duszana, Emanuela, Larysy, Lutgera, Teodora

27 S Bohdana, Ernesta, Jana, Lidu, Ruprechta

Kongres Polonii Kanadyjskiej OKRĘG TORONTO

OŚRODKI POMOCY IMIGRANTOM

OŚRODEK POMOCY POLSKIM IMIGRANTOM
206 Beverley Str
Tel. 979-9634

BIURO POMOCY SPOŁECZNEJ
128 Fern Ave
Tel 533-9471

DZWONY WOLNOŚCI

Ostatnia droga Ks. Jerzego Popiełuszki Historyczne nagrania przekazane przez Podziemie w Polsce. Nagranie z ostatniej Mszy Św. za Ojczyznę, odprawionej w Bydgoszczy na kilka godzin przed porwaniami.

Uroczystości pogrzebowe — przemówienia i modlitwy. Pamiątkowa broszura z pogrzebu. Komplet 2 taśm 2 x po 90 minut. Cena \$ 15,95 plus \$ 1,85 za wysyłkę. Zamówienia prosimy wysyłać na adres:

**R S P Pomost, 202 Springfield Plaza
Edmonton, Alta T5T 0A4**

Zgodnie z wolą Podziemia w Polsce cały dochód ze sprzedaży taśm przeznaczony jest na polonijną akcję OBALENIA JAŁTY.

EURO PAK

UWAGA! DAJEMY OKRESOWO 10% RABAT NA WYSYŁKĘ KWIATOW DO POLSKI

HETMAN PARCEL SERVICE

1 PACZKI DO POLSKI NA ZLECENIA

- owoce cytrusowe ● artykuły gospodarcze ● kwiaty
- pieniądze ● żywność

Niskie ceny w dolarach kanadyjskich

ZAMOWIENIA I INFORMACJE

- listownie ● telefonicznie (w godz. 10:00 do 22:00)

MAREK LACHOWICZ

151 Queen St N, 2501 Hamilton, Ont. L8R 2V7
TEL (416) 525-4707

SŁUCHAJCIE
POLSKIEGO PROGRAMU RADIOWEGO
ROZMAITOŚCI

(Polonia Varieties Program) z Buffalo,
na podziękę 12:70 od godz. 1-szej do 2-giej po południu

KRZYŻÓWKA WŁASNA Nr 127

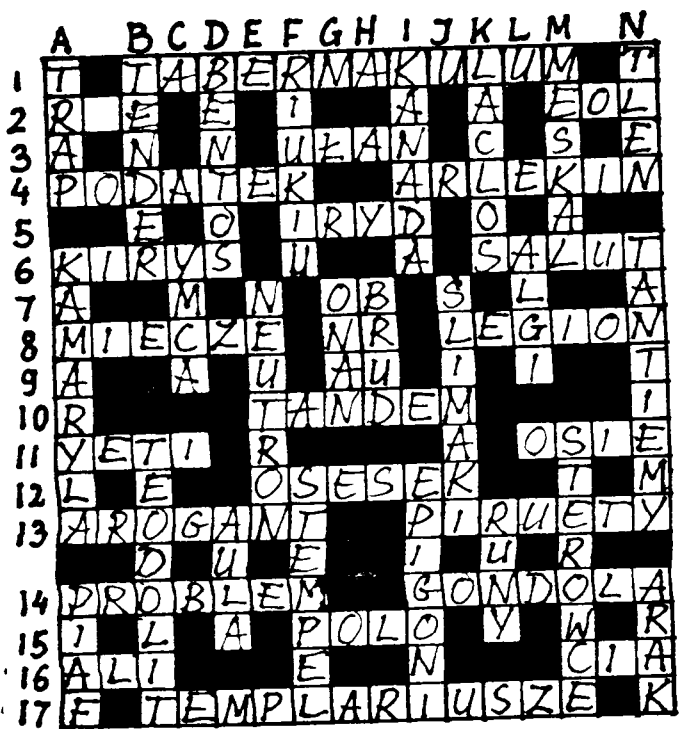
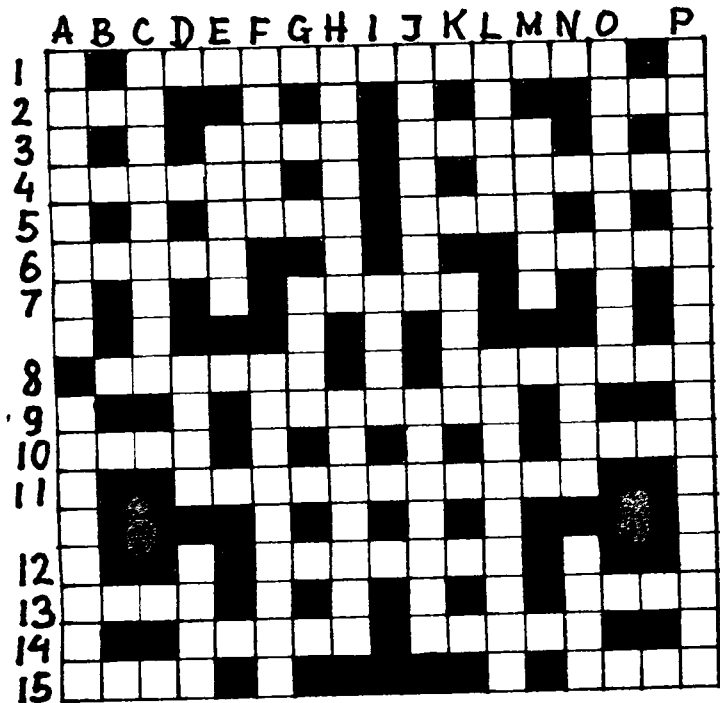

Pozomo

- 1-C tankowiec
- 2-A rajska łakomczucha i ciekawska
- 2-O port rybacki w Polsce na koncu Mierzei
- 3-E angielski żeglarz, odkrywca
- 3-J państwo azjatyckie
- 4-A poprzeczny drzązek drewniany narzędzia lub pojazdu konnego
- 4-L burza lub bardzo silny wiatr na morzu
- 5-E poeta i piesniarz dworski u starożytnych ludów celtyckich
- 5-J postać mitologii greckiej, uwolnił Tebę od Sfinksa
- 6-A rozbite statki, zniszczone samochody
- 6-M dowód nieobecności na miejscu przestępstwa
- 7-G pozostaje na niebie po przelocie odrzutowca
- 8-B pojazd jednosładowy
- 8-K uczony, autor przyjętej hipotezy powstania życia na Ziemi
- 9-F prawy dopływ górnej Wisły
- 10-A część Palestyny, materiał opatrunkowy
- 10-N na koncu strzały
- 11-D miasto w Polsce
- 11-J nazwisko tytułowego bohatera powieści Dołęgi-Mostowicza
- 12-F działający w Polsce rysownik francuski czasów Insurekcji Kosciuszki
- 13-A stan w USA
- 13-N uczeń szkoły wojskowej
- 14-D w zębach szypra
- 14-J przystąpienie do czegoś
- 15-A ptak z rzędu mew-siwek
- 15-N Rzymianie wkładali ją na tunikę

Pionowo

- 1-A ręczna bron palna
- 1-C wieś zamieszkała przez drobną szlachtę
- 1-F skała osadowa z węgla wapnia i krzemionki, w przemyśle - trwała podstawa
- 1-H imię męskie
- 1-J XIX-sto wieczny folklorysta, etnograf i muzyk polski
- 1-L ozdoba Absaloma
- 1-O generał, dyktator w powstaniu Listopadowym
- 1-P męskie komórki rozrodcze



695 St. Clair Ave West

BOŻENA KASPROWICZ

pomoże w kupnie i sprzedaży domu lub nieruchomości



KOMUNIKAT DLA RODZICÓW, DZIADKÓW I OPIEKUNÓW DZIECI

Każdy z Państwa chciałby, żeby jego dziecko zdobyło wykształcenie i dobry zawód. Koszty kształcenia zawodowego - w collegu czy na uniwersytecie - są jednak wysokie. Prosta i ekonomiczna metoda zmniejszenia tego problemu jest zapisanie dziecka do THE UNIVERSITY SCHOLARSHIPS OF CANADA. Jest to fundacja non-profit pokrywająca 3 lata studiów, rodzice czy opiekunowie, płacą tylko za 1 rok. Dzieci można zapisywać od urodzenia do 13 roku życia.

Po dalsze informacje proszę dzwonić w języku polskim lub angielskim pod numer 252 - 3002

- 3-E polski malarz - kapista
- 3-M pospolity ptak Euroazji, zimuje w Afryce
- 7-G tradycyjne ubranie Hinduski
- 7-I skwar
- 7-K napad szalu
- 8-D apopleksja
- 8-F wykaz rzeczywistego stanu akt, materiałów, towarów itp
- 8-L góralskie ornamenty w kształcie serca
- 8-N stolica Łotwy
- 9-A zona cesarza Klaudiusza, matka Nerona
- 9-H starożytne miasto państwa

- północno-izraelskiego, zburzone przez Asyryjczyków
- 9-J sady boze w Sredniowieczu, poddawanie oskarżonego próbom ognia, wody itp
- 9-P błona wyścielająca ściany jamy brzusznej
- 12-D skała powstała głównie z nagromadzenia wapiennych szkieletów koralowców
- 12-N sprawdzian inteligencji, próba zdolności, umiejętności

CHURCH OF SCIENTOLOGY OF TORONTO

CHARLES ROACH. Torontoński Prawnik zajmujący się prawami człowieka, wystąpi na niedzielnym nabożeństwie w kościele "The Church of Scientology" w Toronto, w Kaplicy przy 700 Yonge Street, w dniu 14 KWIEŃNIA 1985, o godz 1 po południu. Wejście od St. Mary's Street.

Pogadanka odbędzie się dla uczczenia oficjalnego uchwalenia, w dniu 17 kwietnia 1985, sekcji 15 Kanadyjskiej Karty Praw, zatytułowanej "Equality Rights"

Po dalsze informacje proszę telefonować 960 - 0507

NIEDZIELA PALMOWA WYSTAWA STOŁÓW WIELKANOCNYCH

3 MARCA 1985 r odbędzie się doroczna wystawa Stołów Wielkanocnych w ratuszu torontonskim. Jest to wielka atrakcja metropolu Toronto. Wystawa potrwa od 12 00 w południe do 5 wieczorem. Oficjalnego otwarcia o godz 2 00 p m dokona burmistrz miasta Toronto Artur Eggleton

ZAPRASZAMY SERDECZNIE CAŁĄ POLONIĘ

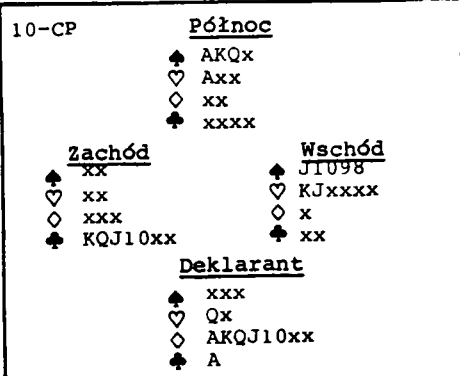

Redaguje		Kibic		LICYTACJA	
P	Z	P	W	P	W
1 karo	2 trefl	2 pik	3 kier		
4 karo	pas	4 pik	pas		
5 trefl	kontra	5 kier	kontra		
7 karo	pas	pas	pas		

WYJŚCIE Król trefl
Komentarz do licytacji 5 trefl u D
1 5 kier u P wskazuje na posiadanie Asa lub renonsu w tych kolorach Ale 7 karo to bardzo ambitny kontrakt Trochę dużo!

Na widok stolika widać, że jeśli piki się nie rozłożą to leżymy. Pierwszą lewą bierzemy Asem trefl i przechodzimy na stół pikiem. Bijemy trefl ze stołu atutem w ręku i znów idziemy na stół pikiem. Ponownie bijemy trefl w ręku atutem.

Teraz moment decydujący zakładamy, że jeden z przeciwników posiada 4-o Waleta pik, oraz, że W posiada Króla kier, co wynika z licytacji. Należy więc wyrobić mu Króla kier aby był zmuszony trzymać tego Króla. W tym celu gramy małe kier do Asa na stole. W kolejki gramy wszystkie atuty. Gdy zagramy ostatniego atuta sytuacja będzie taka:

P	♠ Qx	W	♠ x
Z	♥ x	♠ J10	♥ K
	♣ QJ		
	D		
	♠ x		
	♥ Q		
	♦ x		

Proszę teraz zmienić rozdanie i dać graczowi Z 4 piki z waletem a graczowi W jedno kier i jedno trefl. Rozgrywamy, oczywiście, identycznie jak uprzednio, lecz przy ostatnim zagranie atuta sytuacja będzie wyglądała następująco:

P	♠ Qx	W	♠ x
Z	♥ J10	♥ KJx	
	♣ Q		
	D		
	♠ x		
	♥ Q		
	♦ x		

Teraz W jest nieważny a Z jest w przymusówce "pik-trefl". Jeśli straci Damę trefl "wydobrzy" nam trefla na stole, jeśli 10-ę pik, "wydobrzy" piki. W każdym wypadku odważniak robi 13 lew. W dziedzinie przymusówek dzisiejszy przykład jest bardzo łatwy.



49 Roncesvalles Avenue
Toronto, Ontario M6R 2K5
Tel 534-9864

PACZKI DO POLSKI

CENNIK

- 1 OWOCE 5 kg - 13 dol + 3 50 od paczki
- 2 OWOCE 10 kg - 26 dol + 3,50 od paczki
- 3 OWOCE 15 kg - 39 dol + 3,50 od paczki

SIMPSON T.V. HI-FI STEREO

187 Roncesvalles Ave., Toronto, Ont M6R 2L5
TEL. 533-3333, 534-4444

Atoryzowany fabryczny serwis ZENITH
Obsługujemy całą polską dzielnicę i inne okolice Toronto
● W każdym polskim domu

VIDEO KASETY Z OSTATNIEJ WIZYTY
OJCA ŚW. JANA PAWŁA II
na oba systemy Beta i VHS

127 134

AUTHORIZED FACTORY SERVICE



UWAGA! UWAGA! Specjalny bezpośredni czarter na Wielkanoc do Polski

ODLOT POWROTY
4 KWIETNIA 3, 10, 17, 24, 31 MAJA
oraz 7, 14, 21, 23 CZERWCA

CENA TYLKO \$ 699

PO SZCZEGÓLNE INFORMACJE
PROSIMY ZGŁASZAĆ SIĘ DO



EMPRESS TRAVEL AGENCY Ltd

185 Roncesvalles Ave., Toronto M6R 2L5
(naprzeciw Credit Union)
Tel. (416) 536-3554, 536-6991



ARDEX

ŻĄDAJCIE TYLKO
SIEKIER ARDEX!
NAJWYŻSZA JAKOŚĆ
ŚWIATOWA



ARDEX CANADA

SPORT SPORT

XL Memoriał B Czecha i H Marusarzowny

W zakończonym w Zakopanem XL Memoriale Bronisława Czecha i Halny Marusarzowny największe zainteresowanie wzbudziły konkursy skoków na Wielkiej Krokwi

W pierwszym konkursie zdecydowanie triumfował Piotr Fijas, który w drugiej serii po znakomitym skoku na odległość 116,5 m ustanowił nowy (po przebudowie) rekord Krokwi. W międzyczasie Piotr Fijas w pierwszej serii skoczył jeszcze o pół metra dalej. W drugiej kolejce sporą niespodziankę sprawił jednak 22-letni zawodnik z Liberca, Jirzi Malec. Uzyskał on 119 metrów i odebrał Fijasowi nie tylko rekord, ale także zwycięstwo w konkursie

Kombinacja norweska 1 Lothar Hopf (NRD) - 440,5 pkt, 2 Jan Klimko (CSRS) - 422,7, 3 Joerg Beet (NRD) - 411,6, 4 Tadeusz Bafia - 406,2

Otwarty konkurs skoków 1 Piotr Fijas - 212,1 pkt (107,0 - 116,5), 2 Jirzi Malec (CSRS) - 177,4 (99,0 - 106,5), 3 Bogdan Zwijacz - 171,5 (102,0 - 97,5)

Wyniki drugiego otwartego konkursu skoków 1 Jirzi Malec (CSRS) - 211,4 pkt (106,5 + 119,0), 2 Piotr Fijas - 202,8 (117,0 + 102,0), 3 Jan Kowal - 195,1 (108,5 + 105,0)

Slalom gigant wygrał Ryszard Nikliński. Slalom gigant kobiet rozegrano w Kotle Goryczkowym

Wystartowało 30 zawodniczek 8 z nich nie dojechało do mety. Na trasie giganta ustawiono dwa razy po czterdziestu trzy bramki. Różnica poziomów wynosiła 300 m

Najlepsza w obu przejazdach okazała się Dorota Tlałkówna i ostatecznie zwyciężyła pewnie przed swoją siostrą Małgorzatą. Obie pozostawiły w pobitym polu narciarki z Czechosłowacji, które zajęły trzecie i czwarte miejsca, oraz młodsze koleżanki z polskiej ekipy

A oto wyniki tego konkursu

- 1 Dorota Tlałkówna (Polska) - 2 22 36
- 2 Małgorzata Tlałkówna (Polska) - 2 22 54
- 3 Ivona Valesova (CSRS) - 2 23 30
- 4 Aleksandra Moravcova (CSRS) - 2 24 05
- 5 Krystyna Bortko (Polska) - 2 24 35
- 6 Katarzyna Szafranska (Polska) - 2 25 19

Wyniki slalomu specjalnego

- slalom specjalny kobiet
- 1 Małgorzata Tlałkówna (Polska) - 96 41 (49,55 + 46 86)
- 2 Aleksandra Marasova (CSRS) - 97 97 (50 98 + 46 99)
- 3 Elena Madhradská (CSRS) - 98 18 (50 74 + 48,44)
- slalom specjalny mężczyzn
- 1 Wojciech Gajewski (Polska) - 95 57 (48 90 + 46 67)
- 2 Kazimierz Korzeń (Polska) - 96 37 (50 08 + 46 29)
- 3 Ryszard Nikliński (Polska) - 97 21 (50,08 + 47,13)

XVII kolejka I LIGI PIŁKI NOŻNEJ

Radomiak - ŁKS	0-2
Lech - Legia	1-0
Ruch - Pogon	4-0
Wisła - Zagłębie	1-0
Lechia - Bałtyk	2-1
Widzew - Górnik Wałb	2-1
GKS Kat - Śląsk	1-1

Agencje nie podały meczu Motor - Górnik Zabrze

TABELA (bez meczu Motor - Górnik)

	punkty	bramki
1 Legia	24-10	24-11
2 Górnik Zabrze	23-9	18-6
(*) 1 mecz mniej		
3 Lech	23-11	19-12
4 Widzew	21-13	16-9
5 Zagłębie	17-17	20-18
6 Śląsk	16-18	19-18
7 Radomiak	16-18	14-15
8 GKS Kat	16-18	14-15
9 Ruch	15-19	16-17
10 Górnik Wałb	15-19	20-23
11 ŁKS	15-19	10-13
12 Lechia	15-19	12-20
13 Motor	14-18	14-17
(*) 1 mecz mniej		
14 Bałtyk	14-20	11-19
15 Wisła	13-21	12-17
16 Pogon	13-21	16-26

Z WOLEJA

W ostatni piątek sportowy kanał TSN pokazał walkę bokserką Larry Holmes'a z Patrick Bey'em w obronie tytułu mistrza świata. Jeśli ta walka nie przekonana do boks jego przeciwnikowi, to już ich nic nie przekona. Larry Holmes, król ringu, następcą Mohammada Ali odchodzi. Dokładnie 9 czerwca 1978 roku Holmes pokonał Kena Nortona i zdobył mistrzowski pas federacji WBC. Holmes zapowiedział, że może się zmierzyć w ringu raz jeszcze, ale za 3-4 miliony dolarów USA. Jeśli nie dostanie tego, czego żąda - odejdzie w rocznicę swego zwycięstwa. W ringu zawodowym Holmes nigdy nie przegrał. Stoczył 47 zwycięskich walk. W historii boksu tylko Rocky Marciano nigdy nie przegrał, staczając 49 zwycięskich walk. Kariera Holmes'a nie była błyskotliwa. Nie wystąpił on na olimpiadzie jak Ali (Cassius Clay), Joe Frazier czy George Foreman. W finale decydującej walki o miejsce w reprezentacji USA na olimpiadę w Monachium w 1972 roku przegrał on z Duanem Bobickiem, bokserem polskiego pochodzenia, którego niemiłosiernie obili Kubanczyk Teofilu Stevenson, późniejsza legenda wagi ciężkiej boksu amatorskiego. W 1973 roku Holmes przeszedł na zawodowstwo. W pierwszej walce pokonał Rodella Dupree. Później związał się z teamem Alego, będąc jego sparringpartnerem. W swoich wspomnieniach Holmes przyznaje, iż popadł w kompleks mistrza.

Legenda Alego, umiejętnie podsykana ciągle, żyła. Thumy widziały w Alim najlepszego boksera. Wszędzie nie uznawano mistrzostwa Holmes'a zdobytego w walce z Nortone. Dopiero pojedynki tych dwóch wyjaśnił wszystko. 1 października 1980 roku 38-letni Ali próbował po raz czwarty zdobyć tytuł mistrza

Dwa tygodnie temu podawaliśmy za amerykańskimi agencjami tabelę wyników z XVI mistrzostw Europy w lekkoatletyce, które rozgrywały się w Pireusie. Nazwisk Polaków w czołówkach było niewiele, ale wszyscy przypominamy sobie, że jeszcze kilka lat temu polska lekkoatletyka była w ziemie potęgą, gdy startowali Zofia Bielczyk, Marian Woronin, Władysław Kozakiewicz, Jacek Wszola i wielu innych. Jeszcze w ubiegłym roku w Goeteborgu Romuald Giegiel stanął na najwyższym podium. W tym roku Danuta Bułkowska powtórzyła osiągnięcie sprzed roku z Goeteborga. Zdobyła brązowy medal wynikiem 190 cm, lecz trzeba przyznać, że konkurencja nie była zbyt silna.

Najprzyjemniejsze niespodzianki sprawili młodzi zawodnicy Dariusz Biczysko i Ryszard Kolasa. Pierwszy z nich zdobył brązowy medal w konkursie stojącym na światowym poziomie, bijąc rekord życiowy wynikiem 2,30 m. Z polskiej szkoły w skoku wzwyż co roku wychodzą nowe talenty, Dariusz Zielke, na którego też liczyliśmy zajął w Pireusie 6 miejsce z niezłym wynikiem 2,24.

Ryszard Kolasa od co najmniej 5 lat uważany jest za wielki talent, tak samo jak starszy od niego o kilka lat jego brat Marian. Obaj jednak nie mogą przebić się do światowej czołówki. Skaczą w granicach 5,40-5,50. Marian Kolasa uzyskiwał już cza-



swiata. Sympatia publiczności była po stronie Alego, który jak zwykle był doskonałym showmanem. Ali obiecywał Holmes'owi, że zbiję go na kwasne jabłko. Nic jednak z tego nie wyszło. Sama walka była jednostronna. Wspaniały lewy prosty ciągle siedział na nosie i brzuchu Alego, którego w rezultacie poddał sekundant. Wszyscy odnieśli wrażenie, że Holmes mógłby w każdej chwili znokautować Alego, ale tego nie uczynił. Zaskarbił tym sobie ogromny szacunek publiczności, która po tej walce uznała go za mistrza. I tu trzeba przypomnieć, iż polskie pięściarstwo również miało takich bokserów-dzientelmenów. Byli to Leszek Drogosz i Zbigniew Pietrzykowski, którzy szanowali przeciwników i nie robili słabszym krzywdy w ringu, dając honorowo dotrwać do koncowego gongu. Wszyscy ci pięściarze mieli cechę wspólną - fantastyczne opanowanie lewego prostego. Ten cios to podstawa sztuki bokserkiej, który powstrzyma każdego ringowego zabijakę. W piątkowej, swej ostatniej walce, Holmes był taki jak zawsze. Po piątej rundzie zdobył przynajmniej jedną z rąk, używając swojej wspaniałej lewej ręki.

Kolejna legenda boks odchodzi. Warto może wspomnieć, iż w Hollywood, ale tym na Florydzie, mieszka Henryk Chmielewski, polski bokser, który odnosił na ringach zawodowych w Ameryce wiele sukcesów w końcu lat trzydziestych i na początku czterdziestych.

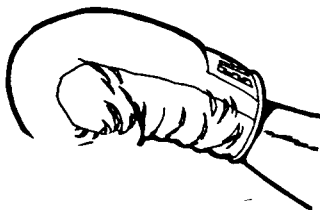

COMMUNITY DIRECTORY INFORMATOR	RÓŻNE	SAMOCHODY	PIEKARNIE
<p>Danuta H. RADOMSKI BALLB ADWOKAT - NOTARIUSZ 366 - 3875 164 Princess St, Toronto Konsultacje w godz 9 - 17 lub za uprzednim telefonicznym porozumieniem się Władza płynnie jęz. polskim francuskim hiszpańskim Koresponduje z biurami adwokackimi w Polsce</p>	<p>Ballroom Dancing TANIEC TOWARZYSKI Nowości, międzynarodowy socjalny, polski grupowo indywidualnie organizacje prywatnie prelekcje na bale zabawy imprezy uroczystości młodzież dorodli amatorzy zawodowcy TEL. 416 - 782-9776 walcze tango foxtroty - rumba samba cha-cha jive</p>	<p>CHECKPOINT DATSUN NISSAN to solidna i znana firma, którą mam przyjemność przedstawić Państwu Szeroki wybór nowych i używanych samochodów NISSAN DATSUN Aranzuje pożyczki dla nowo przybyłych Minimalna wpłata korzystne ceny Prosimy kontaktować się JERZY SZOZDA tel (416) 239-1217 (posadam znajomość języków słowiańskich) udzielię porady bezpłatnie CHECKPOINT 5448 DUNDAS STR. W ISLINGTON ONT M9B 1B4</p> <p>PREMIER AUTO SALES Wyjątkowa okazja 2376 Dundas St W Toronto Tel (416) 537-2437 STAN MAZUR</p>	<p>THE FUTURE BAKERY NAJLEPSZY W MIEŚCIE SWIEŻY CHLEB Dostarczamy do sklepów i domów 739 Queen St W - Toronto, Ont TEL 368 - 4235</p> <p>ONTARIO BREAD Co Ltd 178 Ossington Ave Toronto, Ont TEL 532 - 4929 Pyszny świeży chleb do nabycia we wszystkich sklepach</p>
<p>POLISH CONSULTING BUREAU 618 Queen Str West TORONTO, ONT M6J 1E4 TEL. (416) 964 - 1182, godz. 4-7 po poł. Udzielanie porad i pomocy we wszelkich sprawach oraz zabieranie ich na terenie Polski, m in małżeńskich (małżeństwa przez pełnomocnika), rozwodowych w Polsce, majątkowych, kupna i sprzedaży nieruchomości i mieszkań, spadkowych. PONADTO: pełnomocnictwa do Polski, sprawy paszportowe odwołania od odmowy paszportów, sprowadzanie krewnych, pisma do polskich urzędów i sądów Długoletnia praktyka adwokacka w Polsce.</p>	<p>FASHIONS Nowo otwarty polski sklep posiada duży wybór pojedynczych fasonów Szyjemy na miarę i naprawiamy Ceny bardzo okazjne 1544 Bloor St. W (róg Dundas i Bloor) TEL. 533 - 8881</p>	<p>SOLID AUTOREPAIR WŁADYSŁAW DAKOWICZ wszelkiego rodzaju naprawy samochodowe, dożywotna gwarancja na za- instalowane hamulce oraz tłumiki 201 Schell Ave Toronto, (koło Caledonia i Shell 2 blok na północ od Eglington) Tel 787-2702</p>	<p>DELIKATESY QUALITY SAUSAGE Nowo otwarte, eleganckie, polskie DELIKATESY Świeże mięsa apetyczne wędliny bezkonkurencyjne kielbasy sery i inne pyszności 2913 Dundas St W. TEL 769 - 4966 131 Roncesvalles Ave. (obok kina) Tel 533 - 7054</p> <p>ONTARIO MEAT PRODUCTS LTD 783 Queen St W TEL 364-7720 157 Roncesvalles Ave. TEL 535-4648 Wędliny i wszelkie wyroby mięsne wytwarzamy według naszych własnych przepisów staropolskich, które stanowią tajemnicę rodzinną, przekazywaną z pokolenia na pokolenie, tylko najstarszemu synowi NAJWYŻSZA JAKOŚĆ! KONKURENCYJNE CENY! Świeże mięso, sery, pieczywo w bogatym wyborze Europejskie wyroby delikatesowe DOSTARCZAMY DO DOMÓW NA SPECJALNE OKAZJE WEDŁUG CEN HURTOWYCH</p>
<p>L. DZIWIŃSKA, LL.M DIVORCE AID K. BELDOWSKI Rozwód \$ 155 226 QUEEN St W Suite 200 TORONTO, ONT M5V 1Z6 TEL. (416) 598-1127</p>	<p>PRZESZŁO \$20 NA GODZINĘ zarabia wykwalifikowany spawacz. ŚWIADECTWO SPAWACZA W 5 TYGODNI można uzyskać w Institute of technical trades który szkoli specjalistów już 25 lat ● nowoczesne urządzenia ● rysunek techniczny ● kursy dzienne, wieczorowe sobotnie i na zmiany ● dogodne opłaty tygodniowe 734 KIPLING Ave TORONTO TEL 255 - 2369 po godzinach TEL. 536-008, 921-3886 Informacji udzielają MARK NIEWIADOMSKI lub ANDRZEJ MAJ</p>	<p>ROWLAND LINCOLN MERCURY FORD TERESA BEDNAREK ● nowe samochody ● używane samochody ● dobre warunki pożyczki lub wypożyczenia 1800 O'Connor Dr. TORONTO TEL. (416) 759 - 4422</p>	<p>HALINA'S DELICATESSEN Świeże bułeczki pieczywo i ciasta Europejskie wędliny i zakąski kawa importowane twardy sery OPEN WINDOW BAKERY 780 ANETTE Str TORONTO TEL 767 - 9129</p>
<p>TP & ASSOCIATES Ltd Niezależni specjaliści w zakresie ubezpieczeń (Life Insurance), R R S P i R H O S P oraz funduszy inwestycyjnych Prosimy telefonować lub pisać, wyślemy bezpłatnie FINANCIAL PLANNING REVIEW ANDREW SLEDZ 194 Wilson Ave Suite G-8 TORONTO, ONT M5M 3A7 TEL 482 - 0175, dom 625-1529</p>	<p>BISTRO Jedna z najlepszych małych restauracji w Toronto (wg gazety Toronto Sun) EUROPE Europejska atmosfera ● Znane i dobre miejsce na spotkanie ● Coś na ząb 2390 Bloor West Toronto, Ontario M6S 1P5 Tel (416) 767-0848</p>	<p>HUMBERVIEW INSURANCE STEFAN BORYS AUTA - DOMY - SKLEPY 337 Roncesvalles Ave Toronto, Ont TEL 531-4647 Dom i wyposażenie domu do \$120 000 - TYLKO \$182 rocznie Ubezpieczenia chorobowe dla gości na wycieczki</p>	<p>DLA DOMU APPLIANCE CLINIC CO oferuje naprawę lodówek, pralek su- szarek, pieców elektrycznych i automa- tycznych zmywarek do naczyń ● Zniżka dla rencistów ● Gwarancja na 1 rok ● Obsługa 7 dni w tygodniu ● Dzwonic całą dobę TEL TORONTO 261 - 7619 Kupuje i sprzedaje w/w sprzęt używany</p>
<p>ADWOKAT Kazimierz Bielski QC NOTARIUSZ Załatwiamy - sprawy karne i rozwodowe - kupno, sprzedaż i hipoteki - spadkowe i testamenty 226 RONCESVALLES AVE. (obok Credit Union) Toronto, TEL (416) 533 - 6126 Biuro czynne codziennie od 10 rano do 6 wiecz</p>	<p>Korzystaj z okazji! Kazdy wtorek i piątek jadę TORONTO-MONTREAL i wracam Bardzo tania odwiozę lub przywiozę wygodnym mikro- busem odwiedzających z Polski TEL 266 - 9163</p>	<p>"FORTUNA" FLOWER SHOP NAJSTARSZA POLSKA KWIACIARNIA 356 BATHURST St przy Dundas TEL 368 - 0797 Właściciele WANDA I FRANCISZEK LISOWSCY Bukiety ślubne ● wiązanki urodzinowe ● kwiaty cięte i doniczkowe ● piękne ● świeże ● tanie DOSTAWA DO DOMOW</p>	<p>WĘDZONE NA MIEJSCU SŁYNNE NA CAŁE TORONTO I ONTARIO POLSKIE KIELBASY Szyunki, kabanosy, wędliny, mięsa, różne delikatesy Superior Sausage Co. 1004 DUNDAS ST W TEL 531 8422 Konkurencyjne ceny!</p>
<p>HOMETARIO REAL ESTATE LTD & INSURANCE BROKERS Ltd ● KUPNO I SPRZEDAŻ NIERUCHOMOŚCI WSZELKIEGO RODZAJU ● UBEZPIECZENIA NA SAMOCHODY - OD OGNIA - KRA- DZIEŻY I INNE 171 Roncesvalles Ave Toronto TEL 531 - 3506</p>	<p>ANNA'S TAILORING KOŻUCHY I ODDZIEŻ SKORZANA Damskie kostiumy, suknie, płaszcze złomowe wykonujemy na miarę, według projektów własnych lub zleconych REPERACJE (wymiana podszewek) POSIADAMY FUTRA Ceny bardzo atrakcyjne 87 Roncesvalles Ave TORONTO, tel - 532 - 4060</p>	<p>GIEWONT GIFT STORE 333 Roncesvalles Ave, Toronto, Ont TEL 588 - 1500 <i>DLA KAŻDEGO COŚ MILEGO</i></p>	<p>J P CONSTRUCTION COMPANY GENERAL CONTRACTOR WYKONUJEMY ROBOTY BETONIARSKIE KLADZENIE ASFALTU, PRACE MURARSKIE I WYKOPY Instalujemy aluminiowe okna i siting Wycena bezpłatna Plany i zezwolenia wykonuje architekt TEL 252 - 8492</p>
<p>BLOOR WEST ASSOCIATES WINDERMERE COURT 2323 BLOOR st W Suite 216 TEL 762 - 0992 Porady i pomoc w zakresie - problemów przedmałżeńskich, małżeńskich i rodzinnych, - procesu separacji, - procesu rozwodowego Porady dostępne są w językach angielskim i polskim</p>	<p>KOMIS 305 Roncesvalles Ave Toronto Ont M6R 2M6 TEL 531-8872 Polecamy odwiedzić nasz 'KOMIS' wielobran- zowy Przyjmujemy rzeczy do sprzeda- ży i sprzedajemy po cenach przystęp- nych dla każdego WSTĄP DO KOMISU - A PRZEKONASZ SIĘ</p>	<p>dermatone ZAKŁAD KOSMETYCZNY ● Pielęgnacja twarzy rąk i stóp ● Usuwanie zbędnego owłosienia ● Specjalistyczna aparatura ● Jakosciowe kosmetyki ● Wizyty prosimy zamawiać telefonicznie 2198A Bloor St W TFI 766 - 1867</p>	<p>THOMAS ALUMINUM PRODUCTS TEL Toronto 239-6476 po 6 wieczorem TANIO i z GWARANCJĄ wykonujemy aluminiowe obicia domów (siding) Thermal Windows, rynny, krycie dachów ("Shingle" i płaskie dachy) oraz roboty elektryczne Metro Licenc B 1390</p>
<p>INTERNATIONAL CAMERA REPAIR COMPANY LTD Kupujemy wszelkich marek sprzęt fotograficzny ● Sprzedaż ● Reperacje ● "Trade-ins" ● Wypożyczanie Bezplatne wyceny 3351 BLOOR St W Toronto TEL 239 - 1882</p>	<p>ZAKŁAD FOTOGRAFICZNY ANKA & PETER 2374 Bloor Street West, Toronto, M6S 1P5 TEL 769 - 4488 Zdjęcia i portrety na różne okazje</p>	<p>ANDRE'S PHOTO Wykonuje wszelkie prace fotograficzne WEDDING S CHRISTENINGS CHILD STUDIES ETC For appointment call A SLIWKA (416) 233 - 6550</p>	<p>jolanta interiors POLSKA FIRMA specjalizująca się w architekturze wnętrz udzieli Ci porady jak urządzać gustownie i wygodnie Twoje mieszkanie lub dom Sprzedajemy nowoczesne zastawy okienne tzw VERTICAL, HORIZONTAL BLINDS po bardzo dogodnych cenach Szeroki asortyment prezentów na każdą okazję 2368 Bloor Str W Toronto Ont M6S 1P5 TEL 762 - 9638</p> <p>M-C DAIRY Co Ltd. PRODUCTS Dostarczamy wszystkie znane produkty mleczne do każdego sklepu w Toronto, Wyrabiamy kwasną smietanę Yogourt, huslanke, sery białe i topione Zadajcie naszych wyrobów w swoich sklepach Godziny otwarcia 7 00 do 4 00 212 Mavety St TEL 766-6711</p> <p>DOSKONAŁE WYROBY MIĘSNE I WEDLINIARSKIE Sprzedaz detaliczna i hurtowa dostarczamy do sklepów Ceny konkurencyjne PACIFIC WHOLESALE MEATS LTD JUREK ZOCHNIAK STEVE PAKI OS 2986 DUNDAS St W Toronto TEL 767 - 0000 Sprzedaz detaliczna tylko w czwartki, piątki i soboty</p>